

can-am®



CAN-AM MAVERICK

Accessori, parti e manutenzione

2023



CAN-AM MAVERICK

ACCESSORI

Tettucci	5
Carenatura flessibile per abitacolo	6
Specifiche del veicolo	8
Porte	8
Piastre salvatelaio in HMWPE	10
Paraurti e protezioni	11
Accessori per seduta	14
LinQ: Sistema di carico di facile installazione e rimozione	15
Portapacchi e trasporto	20
Illuminazione	21
Impianti audio e sistemi di comunicazione	25
Accessori elettrici ed elettronici	26
Verricelli e ganci di traino	28
Prestazioni	30
Traino	33
Sistemi cingolati Apache	34
Sgombraneve ProMount	36
Pneumatici e cerchi	39

PARTI E MANUTENZIONE

Tieni d'occhio queste parti	42
Ricambi originali	43
Kit di cambio olio e lubrificanti	48
Prodotti per la manutenzione	49
Prodotti per la cura	50

CAN-AMOFFROAD.COM

© 2022 Bombardier Recreational Products Inc. (BRP). Tutti i diritti riservati. ®, TM e il logo BRP sono marchi registrati di BRP o delle sue affiliate. †Tutti gli altri marchi appartengono ai rispettivi proprietari. BRP si riserva il diritto di sospendere o modificare specifiche, prezzi, design, caratteristiche, modelli o dotazioni senza incorrere in alcun obbligo. Alcuni modelli descritti potrebbero comprendere accessori opzionali. Le prestazioni del prodotto possono variare in funzione di condizioni atmosferiche, temperatura, altitudine, livello di abilità di guida e peso per pilota/passeggero. I prezzi, se presenti, sono basati sui prezzi al dettaglio consigliati dal produttore. I concessionari hanno facoltà di applicare un prezzo differente. BRP consiglia un corso di addestramento per tutti gli utenti di ATV-SSV. Rivolgersi al proprio concessionario o contattare l'ATV Safety Institute al numero 1 800 887 2887 (USA) o il Canadian Safety Council al numero 1 613 739 1535 (Canada). L'utilizzo di ATV e SSV potrebbe essere rischioso. Non trasportare mai passeggeri su un ATV-SSV se il veicolo non è stato progettato dal produttore per tale scopo. Tutti i modelli di ATV Can-Am per adulti sono di categoria G (modelli per utilizzi generici) destinati all'utilizzo ricreativo e/o professionale da parte di un operatore di 16 anni di età minima. Leggere attentamente il manuale dell'operatore del veicolo. Seguire tutte le istruzioni e le disposizioni di sicurezza e osservare le leggi e le normative vigenti. ATV e SSV sono destinati esclusivamente all'utilizzo fuoristrada. Non devono mai circolare su superfici asfaltate o strade pubbliche. Per garantire la sicurezza, conducente e passeggero devono sempre indossare casco, protezione per gli occhi e indumenti protettivi adeguati. Non guidare mai sotto l'effetto di alcool o stupefacenti. Evitare manovre acrobatiche. Evitare le velocità eccessive e prestare particolare attenzione su terreni accidentati. Guidare sempre responsabilmente e in sicurezza. Per ulteriori dettagli, consultare un concessionario BRP autorizzato e visitare www.brp.com. Stampato in Canada.

PERSONALIZZAZIONE FACILE



1

Seleziona il modello.

2

Seleziona il pacchetto.

3

Personalizza colore, motore e accessori (o pacchetti di accessori) per il tuo veicolo.

4

Fai clic su “Salva” o “Richiedi un preventivo”.

Se lo puoi sognare, lo puoi costruire. E viverlo. Creare un veicolo Can-Am su misura per le esigenze dei nostri piloti non è mai stato così facile. Visita il sito CanAmOffRoad.com e segui la procedura descritta sopra.

**COSTRUISCI IL
TUO ORA**









ACCESSORI MAVERICK

GARANZIA LIMITATA 2 ANNI BRP*

Per nuovi accessori Can-Am, ricambi originali e prodotti in co-branding commercializzati attraverso BRP. Comprende articoli installati da te o da un concessionario autorizzato BRP.

La garanzia limitata è soggetta alle esclusioni, alle limitazioni di responsabilità e a tutti gli altri termini e condizioni della garanzia limitata standard di BRP. Consulta la garanzia limitata pertinente al tuo prodotto o contatta il concessionario autorizzato Can-Am Off-Road. Applicabile solo ai prodotti BRP acquistati presso i concessionari o i distributori autorizzati BRP. Questa garanzia limitata potrebbe non applicarsi alle parti e agli accessori installati in fabbrica. Consulta sempre la garanzia limitata specifica del prodotto. Alcuni stati e province non ammettono alcuni esoneri di responsabilità, limitazioni ed esclusioni e, di conseguenza, l'assicurato gode di altri diritti specifici.

TETTUCCI

Tettuccio sportivo	Maverick Maverick MAX	715005521 715003750
	<ul style="list-style-type: none"> ▪ Polipropilene antiurto stampato a iniezione. ▪ Eccellente protezione dalle intemperie. ▪ Garantisce un'eccellente visibilità in discesa. ▪ Compatibile con il parabrezza. ▪ Di serie sui modelli X rs. ▪ Installazione e rimozione facili e senza attrezzi con sistema di fissaggio rapido e fascette in Velcro. 	
Kit modulo tettuccio ProVent	Maverick, Maverick MAX	715005279
	<ul style="list-style-type: none"> ▪ Offre aria fresca nell'area dell'abitacolo. ▪ Prestazioni ottimali con carenatura completa per abitacolo. ▪ 4 prese d'aria che forniscono infinite regolazioni del flusso d'aria per il pilota e il passeggero. ▪ Filtro e prefiltro per limitare l'infiltrazione di polvere. ▪ Facile pulizia del filtro e del prefiltro. ▪ Sistema anti umidità in attesa di brevetto per evitare infiltrazioni di acqua nell'abitacolo mantenendo il flusso d'aria. ▪ Presa d'aria esterna completamente chiudibile per l'inverno o in condizioni meteo estreme. ▪ Il tettuccio sportivo richiede il Kit adattatore modulo ProVent. ▪ Non compatibile con barre LED montate sul tetto, portapacchi o rivestimenti per tettuccio, tettuccio Lonestar e top Bimini. 	
Kit adattatore per tettuccio ProVent per tettuccio sportivo <i>(Immagine non disponibile)</i>	Maverick Maverick MAX	715006199 715006371
<ul style="list-style-type: none"> ▪ Adattatore per l'installazione del kit modulo tettuccio ProVent su Maverick. ▪ Include l'adattatore e gli accessori di montaggio per il tettuccio. ▪ Richiede il kit per modulo tettuccio ProVent (715005279). 		
Tettuccio in alluminio	Maverick	715004224 · Nero 715002900 · Argento
	<ul style="list-style-type: none"> ▪ Tettuccio in alluminio stampato spesso 2,3 mm. ▪ Resistente e leggero. ▪ Look sportivo. ▪ Compatibile con il parabrezza. ▪ Facile installazione senza utensili. 	
Tettuccio Bimini[†] con parasole	Maverick Maverick MAX	715002901 715003749
	<ul style="list-style-type: none"> ▪ Robusta tela in poliestere tinto in massa, resistente ai raggi UV. ▪ Innovativo tettuccio flessibile dotato di parasole rigido che permette di riporre il tettuccio quando viene arrotolato. ▪ Installazione e rimozione facili e senza attrezzi con sistema di fissaggio a sblocco rapido e fascette in Velcro. 	
Visiera parasole oscurata	Maverick, Maverick MAX	715007098
	<ul style="list-style-type: none"> ▪ Struttura in policarbonato oscurato. ▪ Ulteriore protezione dal sole per pilota e passeggero. ▪ Non compatibile con il tettuccio in alluminio e i parabrezza completi. 	
Tettuccio in alluminio Lonestar Racing	Maverick prodotti dopo il 1° gennaio 2017 Maverick MAX	715005508 · Argento Hyper 715005507 · Nero 715004436 · Rosso Can-Am 715005516 · Argento Hyper 715005515 · Nero 715004341 · Rosso Can-Am
	<ul style="list-style-type: none"> ▪ Tettuccio in alluminio spesso 2,1 mm. ▪ Resistente e leggero. ▪ Dona un tocco racing al veicolo grazie a un look autenticamente sportivo combinato con esclusive grafiche. ▪ Protegge dalle intemperie personalizzando il design del veicolo. ▪ Profilo più basso rispetto agli altri tettucci. ▪ Compatibile con i supporti per le barre di luci Lonestar Racing. ▪ Non compatibile con portapacchi inclinabile LinQ, barra di supporto per fari e parabrezza completi. ▪ Marchio "Lonestar Racing for Can-Am". ▪ Include le barre antintrusione centrali 	

CARENATURA FLESSIBILE PER ABITACOLO

Carenatura flessibile per abitacolo	Maverick (eccetto modelli X mr)	715003754
	Maverick MAX (eccetto modelli X mr)	715003755



- Protezione dalle intemperie per guidatore e passeggero.
- Per il massimo comfort, completate il vostro abitacolo con il kit di guarnizioni per abitacolo.

- Include:
 - Tettuccio Bimini con parasole
 - Parabrezza completo con rivestimento antigraffio
 - Pannelli superiori flessibili per porta
 - Pannelli inferiori per porte anteriori
 - Lunotto posteriore flessibile

Kit di guarnizioni per abitacolo <i>(Immagine non disponibile)</i>	Maverick	715004433
	Maverick MAX	715004434

- Impedisce a polvere, sporcizia e vento di entrare nell'abitacolo.
- Migliora il comfort per guidatore e passeggero.
- Consigliato con gli abitacoli flessibili.

PARABREZZA E SPECCHIETTI

Parabrezza

Parabrezza PowerFlip	Maverick, Maverick MAX	715007097
-----------------------------	------------------------	------------------



- Il parabrezza PowerFlip è dotato di cilindri elettrici che consentono al pilota di regolare l'apertura del parabrezza con il semplice tocco di un pulsante.
- Il parabrezza è realizzato in policarbonato con rivestimento antigraffio e presenta una guarnizione in gomma ai bordi e una fascia superiore oscurata.
- La facile regolazione manuale permette di adattare rapidamente il parabrezza alle mutevoli condizioni di guida.
- Può essere completamente aperto per visibilità e ventilazione ottimali, completamente chiuso per la massima protezione dagli agenti atmosferici e, tra questi due estremi, offre un numero infinito di possibilità di apertura a seconda delle esigenze di protezione, visibilità e ventilazione.
- Compatibile con i tettucci Can-Am.

Tergicristalli per parabrezza PowerFlip	Maverick, Maverick MAX	715006310
--	------------------------	------------------









- Una soluzione ideale per mantenere il parabrezza pulito in caso di pioggia o quando si guida su fondi fangosi o bagnati.
- Tergicristallo in posizione superiore che consente la rotazione del parabrezza. Comprende tergicristalli a singola velocità con erogatore per il liquido lavavetri.
- Meccanismo del tergicristalli ed erogatore per il liquido lavavetri perfettamente nascosti nel veicolo.
- Deve essere installato con il parabrezza PowerFlip (venduto separatamente).

Parabrezza Provent	Maverick, Maverick MAX	715005277
---------------------------	------------------------	------------------



- Parabrezza completo in policarbonato Quantum resistente agli urti e con rivestimento antigraffio.
- Prese d'aria regolabili per controllare il flusso d'aria.
- Prestazioni ottimali con carenatura completa per abitacolo.
- Incanala l'aria nell'abitacolo, disappanna il parabrezza ed è completamente chiudibile per bloccare il flusso d'aria.
- Una presa d'aria superiore e una inferiore con prefiltri.
- Struttura in policarbonato stampato per una maggiore rigidità.
- Garantisce una visibilità eccellente e una migliore resistenza all'abrasione.

- Protegge dalle intemperie guidatore e passeggero.
- Installazione e rimozione facili e veloci senza attrezzi.
- Non compatibile con i kit tergicristallo e con la soundbar Wet Sounds Stealth 6 Ultra HD Can-Am Edition.
- La presa d'aria superiore canalizza l'aria nella cabina.
- Prese d'aria inferiori per antiappannamento parabrezza.

Parabrezza in vetro	Maverick, Maverick MAX	715008859
	<ul style="list-style-type: none"> Parabrezza integrale curvo in vetro laminato. Si fissa saldamente al telaio e protegge guidatore e passeggero dalle intemperie. Garantisce una visibilità ottimale e la massima resistenza all'abrasione. Da utilizzare con il kit tergicristalli e lavavetri per mantenere una visibilità perfetta anche in condizioni di guida difficili, come sul fango. È consigliabile l'utilizzo con il frangivento posteriore per migliorare il comfort dei passeggeri. 	
Parabrezza in vetro con kit tergicristalli e lavavetri	Maverick, Maverick MAX	715008858
	<ul style="list-style-type: none"> Kit completo che include un parabrezza in vetro laminato e curvo con tergicristalli a singola velocità ed erogatore di liquido lavavetri. Si fissa saldamente al telaio e protegge guidatore e passeggero dalle intemperie. Una soluzione ideale per mantenere il parabrezza pulito in caso di pioggia o quando si guida su fondi fangosi o bagnati. È consigliabile l'utilizzo con il frangivento posteriore per migliorare il comfort dei passeggeri. 	
Parabrezza completo	Maverick, Maverick MAX	715002907
	<ul style="list-style-type: none"> Parabrezza completo in robusto policarbonato resistente agli urti con rivestimento antigraffio. Struttura in policarbonato stampato per una maggiore rigidità. Specificamente formulato per non ingiallire, non screpolarsi, non creparsi, resistere ai raggi UV e garantire la massima trasparenza. Protegge dalle intemperie guidatore e passeggero. Installazione e rimozione facili e veloci senza attrezzi. È consigliabile l'utilizzo con il frangivento posteriore per migliorare il comfort dei passeggeri. 	
Parabrezza completo – Antigraffio	Maverick, Maverick MAX	715004417
	<ul style="list-style-type: none"> Parabrezza completo in policarbonato Quantum resistente agli urti e con rivestimento antigraffio. Struttura in policarbonato formato per una maggiore rigidità. Garantisce una visibilità eccellente e una migliore resistenza all'abrasione. Protegge dalle intemperie guidatore e passeggero. Installazione e rimozione facili e veloci senza attrezzi. È consigliabile l'utilizzo con il frangivento posteriore per migliorare il comfort dei passeggeri. Utilizzabile con il kit tergicristalli e lavavetri (715004762). 	
Kit tergicristalli e lavavetri	Maverick, Maverick MAX Fit con parabrezza completo antigraffio (715004417) Maverick, Maverick MAX Fit con parabrezza in vetro (715008859)	715004762 715003282
	<ul style="list-style-type: none"> Una soluzione ideale per mantenere il parabrezza pulito in caso di pioggia o quando si guida su fondi fangosi o bagnati. Comprende tergicristalli a singola velocità con erogatore per il liquido lavavetri. Meccanismo del tergicristalli ed erogatore per il liquido lavavetri perfettamente nascosti nel veicolo. 	
Mezzo parabrezza	Maverick, Maverick MAX	<input type="checkbox"/> 715002909 · Neutro <input checked="" type="checkbox"/> 715004291 · Oscurato
	<ul style="list-style-type: none"> Mezzo parabrezza in robusto policarbonato resistente agli urti con rivestimento antigraffio. Struttura in policarbonato formato per una maggiore rigidità. Specificamente formulato per non ingiallire, non screpolarsi, non creparsi, resistere ai raggi UV e garantire la massima trasparenza. Protegge dalle intemperie guidatore e passeggero. Dotato di bordo piegato controvento per deviare il flusso d'aria. Installazione e rimozione facili e veloci senza attrezzi. 	

Specchietti

Specchietto retrovisore e monitor telecamera

Maverick, Maverick MAX

715004905



- Videocamera posteriore completamente impermeabile e kit monitor.
- È possibile visualizzare più feed della telecamera posteriore per controllare ciò che si desidera.
- L'unità sostituisce lo specchietto retrovisore di serie (lo schermo è integrato nello specchietto retrovisore sostitutivo dell'unità).
- La telecamera utilizza un illuminatore ad infrarossi per la visione notturna.

Specchietti laterali

Maverick, Maverick MAX

715004236 • Per porte piccole di serie

715005315 • Per porte in alluminio



- Robusto supporto in alluminio pressofuso con copertura in nylon nero.
- Specchietti multiposizione montati su giunti a sfera regolabili.
- Ottica convessa per un ampio angolo di visuale.
- Perni a molla che consentono agli specchietti di ripiegarsi completamente.
- Si montano sulle porte.
- Compatibili con i pannelli superiori delle porte flessibili.
- Vendita in coppia.

Specchietti laterali racing

Maverick, Maverick MAX

715002898



- Design ispirato dalle competizioni con robusta struttura in nylon nero % e supporti in alluminio pressofuso rivestiti.
- La doppia regolazione garantisce una visuale ottimale (FOV).
- Specchietti multiposizione montati su giunti a sfera regolabili.
- Le ottiche piatte assicurano una migliore percezione delle distanze.
- Perni a molla che consentono agli specchietti di ripiegarsi completamente.
- Non compatibili con i supporti per luci Lonestar Racing, i pannelli porta superiori flessibili o il kit di apertura tettuccio Audio (715007131).
- Vendita in coppia.

Specchietti laterali Rally

Maverick, Maverick MAX

715005262



- Design elegante con stile racing unico.
- Alluminio stampato nero di alta qualità per una durata estrema.
- La superficie convessa da 10 cm offre un campo visivo più ampio e una migliore visibilità attorno all'unità.
- Può essere installato a qualsiasi altezza sul montante A della gabbia per una visione ottimizzata da parte del pilota.
- Specchietti multiposizione montati su giunti a sfera regolabili.
- Perni a molla che consentono agli specchietti di ripiegarsi completamente.
- Vendita in coppia.
- Non compatibili con il parabrezza in vetro.

PORTE

Mezze porte sportive in alluminio

Maverick, Maverick MAX

715007971 • Anteriore

Maverick MAX

715007972 • Posteriore



- Leggere mezze porte realizzate con alluminio sagomato spesso 2 mm.
- Finitura liscia.
- Progettate per la massima rigidità e durata.
- Progettate per un perfetto inserimento e una uniforme integrazione con le linee del veicolo.
- Sagomate e dotate di una spessa guarnizione per una migliore protezione dalle intemperie.
- Facile installazione utilizzando i telai delle porte di serie.
- Include le maniglie porta Deluxe, di facile utilizzo.
- Compatibile con i pannelli porta superiori flessibili, i finestrini in rete e le borse per parte superiore porta.
- Non compatibile con le borse per parte inferiore porte.
- Vendita in coppia.

Maniglie porta Deluxe

Maverick, Maverick MAX
Maverick MAX

715004758 · Anteriore
715004860 · Posteriore

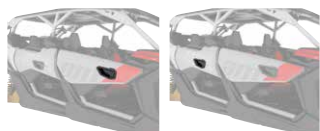

- Set che converte i tiranti porte di serie in maniglie della porta di facile accesso.
- Include maniglie interne ed esterne per ciascuna porta.
- Facilita enormemente l'apertura della porta.
- Di serie con le mezze porte accessorie in alluminio.
- Vendita in coppia.

Pannelli inferiori per porte

Maverick, Maverick MAX

715002903 · Anteriore
715003751 · Posteriore

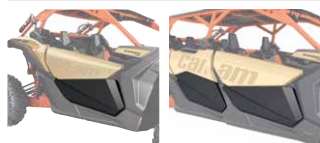

- Struttura in robusto polipropilene stampato a iniezione, progettata per integrarsi perfettamente con il veicolo.
- Estendono le porte di serie nella parte inferiore per proteggere l'abitacolo.
- Un'aggiunta dal grande valore estetico.
- Installazione rapida e semplice.
- Vendita in coppia.

Porte e frangivento posteriore

Finestrini in rete

Maverick
Maverick MAX
Maverick MAX

715006693 · Anteriore
715004694 · Anteriore
715006700 · Posteriore



- Finestrini in rete per una maggiore protezione dal vento.
- Possono essere facilmente abbassati in pochi secondi.
- Venduti in coppia.
- Non compatibili con il tettuccio Can-Am Audio.

Pannelli superiori flessibili per porta

Maverick (eccetto modelli X mr)
Maverick, Maverick MAX (eccetto modelli X mr)

715008091 · 2 porte
715008092 · 4 porte



- Pannelli resistenti alle intemperie, rinforzati con un telaio di alluminio, che offrono una buona protezione dagli agenti atmosferici.
- Estendono superiormente le porte piccole di serie.
- Realizzati in robusta tela in poliestere tinto in pasta, resistente ai raggi UV, per un'eccellente resistenza a strappi e abrasioni.
- Finestrini con zip realizzati in vinile laminato e lucidato per una maggiore ventilazione.
- Da combinare con i pannelli inferiori per porta per ottenere kit porta completi.
- Non compatibile con gli specchietti laterali Racing e il parabrezza Can-Am Audio.

Frangivento posteriore

Maverick, Maverick MAX (eccetto i modelli X mr)

715006701



- Copertura integrale posteriore in rete per ridurre le turbolenze create dal parabrezza e migliorare il comfort nell'abitacolo.
- Si installa in modo facile e veloce sul roll cage.
- Grande logo Can-Am bianco su rete nera.

Lunotto posteriore in policarbonato

Maverick, Maverick MAX (eccetto i modelli X mr)

715006387



- Lunotto in policarbonato resistente agli urti, con rivestimento antigraffio.
- Blocca le turbolenze create dal parabrezza e impedisce a polvere e pioggia di entrare nell'abitacolo, così da garantire il massimo comfort.
- Installazione facile e veloce senza attrezzi.
- Predisposto per gli altoparlanti posteriori per impianto audio MTX.

Lunotto posteriore flessibile

Maverick, Maverick MAX (eccetto i modelli X mr)

715006702



- Lunotto trasparente e flessibile in vinile.
- Resiste a temperature fino a -20 °C.
- Ideale per impedire l'ingresso di polvere o pioggia nell'abitacolo.
- Facile installazione senza attrezzi.

PIASTRE SALVATELAIO IN HMWPE

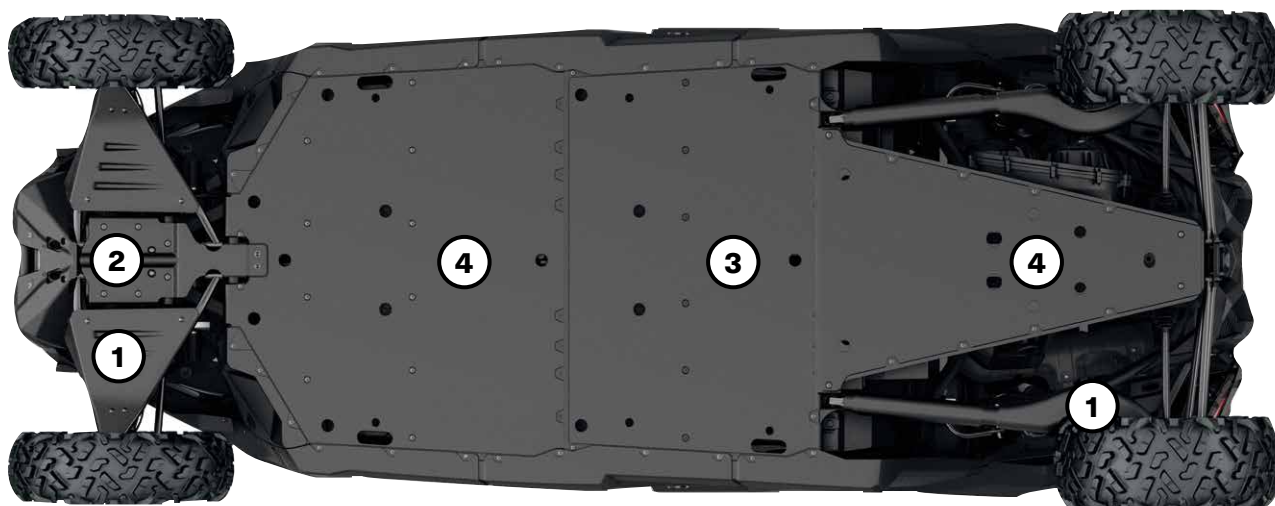

Le nostre piastre in plastica scivolano dolcemente e silenziosamente sugli ostacoli, offrendo una fantastica protezione su terreni accidentati. Realizzate in polietilene ad elevato peso molecolare (HMWPE) spesso 10 mm, termoformato e resistente all'abrasione.

- Materiale più leggero dell'alluminio.
- Superiore resistenza alla rottura da sollecitazioni.
- Grande resistenza agli urti.

MAVERICK, MAVERICK MAX

Le piastre di protezione in HMWPE sono di serie sui modelli Maverick X rc.	Maverick Modelli 163 cm	Maverick Max Modelli 163 cm	Maverick, Maverick Max Modelli 183 cm (eccetto modelli Base)	Maverick Modelli Base 183 cm	Maverick Max Modelli Base 183 cm
	Kit di piastre salvatelaio in HMWPE				

	715003713	715003747	715003718	715006767	715006769
--	-----------	-----------	-----------	-----------	-----------

Singole piastre salvatelaio in HMWPE

① Protezioni in HMWPE per i bracci ad A anteriori e i bracci longitudinali	715002905	715002905	715003552	715003552	715003552
② Piastra salvatelaio anteriore in HMWPE	715003933	715003933	715003933	715003933	715003933
③ Piastra salvatelaio centrale in HMWPE	—	715003731	Di serie solo sui modelli X rc.	—	715003731
④ Piastra sottoscocca in HMWPE	715004904	715004904	Di serie solo sui modelli X rc.	715004904	715004904

PARAURTI E PROTEZIONI

Paraurti

Paraurti anteriore Pre-Runner

Maverick, Maverick MAX

■ **715002878** · Nero
■ **715003433** · Rosso
Can-Am



- Realizzato in resistente acciaio tubolare da 3,8 cm, con piastra in alluminio spessa 3 mm.
- Rivestimento anticorrosione interno ed esterno con resistente finitura a polvere.
- Maggiore protezione in condizioni di guida estreme.
- Piastra di montaggio per verricello e punti di montaggio per le luci integrati.

Paraurti posteriore pre-runner

Maverick, Maverick MAX

■ **715002880** · Nero
■ **715003436** · Rosso
Can-Am



- Resistente acciaio tubolare da 3,8 cm, con piastra in alluminio spessa 3 mm.
- Rivestimento anticorrosione interno ed esterno con resistente finitura a polvere.
- Protegge la carrozzeria e gli scarichi del veicolo.
- Compatibile con l'attacco per gancio di traino posteriore.
- Necessario per l'installazione dell'estensione posteriore per telaio.

Paraurti anteriore Dune

Maverick, Maverick MAX

■ **715002961** · Nero
■ **715003432** · Rosso
Can-Am



- Realizzato in alluminio tubolare da 3,8 cm, con piastra in alluminio spessa 3 mm.
- Rivestimento anticorrosione interno ed esterno con resistente finitura a polvere.
- Assicura una maggiore protezione senza sacrificare agilità e prestazioni.
- Presenta un angolo di attacco più pronunciato e punti di montaggio integrati per i fari.
- Non compatibile con verricello.

Paraurti posteriore per dune

Maverick, Maverick MAX 2021 e precedenti

■ **715002962** · Nero
■ **715003437** · Rosso
Can-Am

Maverick, Maverick MAX 2022 e modelli successivi

■ **715009242** · Nero



- Realizzato in alluminio tubolare da 3,8 cm, con piastra in alluminio spessa 3 mm.
- Rivestimento anticorrosione interno ed esterno con resistente finitura a polvere.
- Assicura una maggiore protezione senza sacrificare agilità e prestazioni.
- Protegge la carrozzeria e gli scarichi del veicolo.
- Compatibile con il gancio di traino posteriore.
- Non compatibile con l'estensione posteriore per telaio e il supporto per ruota di scorta Lonestar Racing.

Paraurti anteriore X rc / X mr

Maverick, Maverick MAX

■ **715004788** · Nero



- Realizzato in acciaio tubolare da 3,8 cm, con piastra in alluminio spessa 3 mm.
- Rivestimento anticorrosione interno ed esterno con resistente verniciatura a polvere sui tubi d'acciaio.
- Offre tutte le caratteristiche essenziali per la guida tecnica: protezione della parte inferiore dell'avantreno, base di supporto per l'installazione del verricello e gancio di traino integrato.
- Di serie sui modelli Maverick X rc e X mr.
- Non compatibile con verricelli dotati di cavo d'acciaio.

Paraurti anteriore Lonestar Racing

Maverick, Maverick MAX
(non compatibile con i modelli X mr e X rc)

■ **715005510** · Argento
Hyper
■ **715005509** · Nero
■ **715004161** · Rosso
Can-Am

Maverick, Maverick MAX



- Realizzato in acciaio tubolare da 3,8 cm di diametro con robusta finitura a polvere e piastra in alluminio spessa 3 mm per una maggiore protezione della parte anteriore del veicolo in condizioni di guida estreme.
- Il design dinamico accentua il look di ispirazione racing del veicolo.
- Non compatibile con verricello.
- Non compatibile con la barra luci LED Baja Designs OnX6 da 25 cm.
- Non compatibile con Smart-Shox di serie

Paraurti posteriore Lonestar Racing

Maverick, Maverick MAX 2021 e precedenti

■ **715005512** - Argento Hyper
■ **715005511** - Nero
■ **715004162** - Rosso Can-Am



- Struttura in acciaio tubolare da 3,8 cm di diametro con robusto rivestimento a polvere.
- Aumenta la protezione della carrozzeria e del sistema di scarico nella parte posteriore del veicolo in condizioni di guida estreme.
- Il design dinamico accentua il look di ispirazione racing del veicolo.
- Compatibile con supporto per ruota di scorta Lonestar Racing
- Non compatibile con il gancio di traino.

Paraurti anteriore S3[†]

Maverick, Maverick MAX

■ **715004867** - Nero



- Realizzate in resistente acciaio tubolare da 3,8 cm, con piastra in alluminio spessa 3 mm.
- Rivestimento anticorrosione interno ed esterno con resistente finitura a polvere.
- Maggiore protezione in condizioni di guida estreme.
- Piastra di supporto per verricello e punti di montaggio per le luci integrati.
- Ancora di supporto per il gancio che consente di mantenere il gancio del verricello a portata di mano durante l'utilizzo in fango profondo.
- Marchio "S3 for Can-Am".
- Verricello non incluso.

Paraurti posteriore S3

Maverick, Maverick MAX 2021 e precedenti

■ **715004869** - Nero
■ **715005232** - Rosso Can-Am



- Realizzato in robusto acciaio tubolare da 3,8 cm di diametro.
- Rivestimento anticorrosione interno ed esterno con resistente finitura a polvere.
- Ulteriore robusta protezione per utilizzo in condizioni estreme: protegge la carrozzeria del veicolo e il sistema di scarico.
- Permette l'installazione del verricello in posizione più elevata per migliorare l'accessibilità nel fango.
- Marchio "S3 for Can-Am".
- Progettato per supportare carichi pesanti sul verricello senza danneggiare il telaio del veicolo.
- Compatibile con i verricelli Can-Am HD e WARN VRX. È necessario il cablaggio per verricello posteriore 715006007 per installare il verricello sul paraurti.
- Comprende un robusto gancio di recupero per facilitare il recupero del veicolo.
- Verricello non incluso.
- Non omologato CE.

Protezioni laterali

Maverick (eccetto X rc)

■ **715002963** - Nero
■ **715003438** - Rosso Can-Am

Protezioni laterali

Maverick MAX

■ **715003730** - Nero
■ **715003888** - Rosso Can-Am



- Realizzato in robusto acciaio tubolare da 3,8 cm di diametro.
- Rivestimento anticorrosivo interno ed esterno con resistente verniciatura a polveri.
- Proteggono i fianchi del veicolo e il sottotelaio da ostacoli di grandi dimensioni.
- La piastra di supporto ottimizza rigidità ed estetica.
- Vendute in coppia.

Protezioni parasassi X rc in UHMWPE

Maverick

715004730

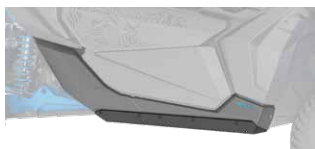

- Robusta struttura in UHMWPE da 6 mm.
- Comprendono pannelli inferiori della carrozzeria e staffe per l'installazione.
- Proteggono i fianchi del veicolo e il sottotelaio da ostacoli di grandi dimensioni.
- Si fissano a stretto contatto con il telaio del veicolo per ridurre gli ingombri e lasciare più spazio per superare gli ostacoli.
- Scivolano facilmente sopra gli ostacoli.
- Vendute in coppia.

	Maverick (eccetto i modelli X rc)	<ul style="list-style-type: none"> ■ 715005514 · Argento Hyper ■ 715008845 · Nero ■ 715008846 · Rosso Can-Am
Protezioni parasassi Lonestar Racing	Maverick MAX	<ul style="list-style-type: none"> ■ 715005518 · Argento Hyper ■ 715008847 · Nero ■ 715008848 · Rosso Can-Am



- Progettati per le competizioni da Lonestar Racing secondo i suoi noti standard di robustezza, questi eleganti accessori miglioreranno il vostro veicolo anche nell'estetica.
- Struttura in acciaio tubolare da 3,8 cm di diametro con robusto rivestimento a polvere.
- Protezione essenziale contro ostacoli di grandi dimensioni per i lati del veicolo.
- Vendita in coppia.

Barre antintrusione

Barra antintrusione anteriore	Maverick, Maverick MAX	<ul style="list-style-type: none"> ■ 715002889 · Nero ■ 715003435 · Rosso Can-Am
--------------------------------------	------------------------	--



- Coerente con lo stile del veicolo.
- Barra antintrusione in acciaio con rivestimento anticorrosione interno ed esterno e resistente verniciatura a polveri.
- Il design tubolare riduce gli angoli ciechi e gli ostacoli visivi per migliorare la visibilità.
- Non compatibile con parabrezza e tettuccio in alluminio Lonestar Racing.

Barra antintrusione anteriore Lonestar Racing	Maverick, Maverick MAX	<ul style="list-style-type: none"> ■ 715006342 · Argento Hyper ■ 715003916 · Nero ■ 715004163 · Rosso Can-Am
--	------------------------	---



- Struttura in acciaio tubolare da 3,8 cm di diametro con robusto rivestimento a polvere.
- Rende più sportivo il design del veicolo.
- Compatibile solo con il tettuccio in alluminio Lonestar Racing.
- Non compatibile con i parabrezza.

Barra antintrusione posteriore Lonestar Racing	Maverick (eccetto i modelli X mr), Maverick MAX	<ul style="list-style-type: none"> ■ 715003918 · Nero ■ 715004164 · Rosso Can-Am
---	---	--



- Struttura in acciaio tubolare da 3,8 cm di diametro con robusto rivestimento a polvere.
- Il design dinamico accentua il look di ispirazione racing del veicolo.
- Necessaria per l'installazione del supporto per ruota di scorta Lonestar Racing.
- Non compatibile con accessori LinQ montati e prefiltro nel pianale di carico.

Altri accessori

Modanature parafango	Maverick, Maverick MAX	715002973
-----------------------------	------------------------	-----------



- Parafanghi maggiorati in polipropilene stampato a iniezione.
- Per proteggere il veicolo da fango e detriti.
- Progettati per un'installazione facile e veloce.
- Comprende le estensioni anteriori e posteriori e i componenti per il montaggio.

Supporto per ruota di scorta Lonestar Racing	Maverick, Maverick MAX 2021 e precedenti (eccetto modelli X mr)	<ul style="list-style-type: none"> ■ 715006344 · Argento Hyper ■ 715003922 · Nero ■ 715004166 · Rosso Can-Am
---	---	---



- Struttura in acciaio tubolare da 3,8 cm di diametro con robusto rivestimento a polvere.
- Altezza regolabile per adattarsi a pneumatici Can-Am fino a 30 pollici.
- Richiede paraurti posteriore Lonestar Racing e barra antintrusione posteriore Lonestar Racing per l'installazione.
- Non è compatibile con il martinetto di sollevamento Pro Armor Quickshot e il martinetto a vite per fuoristrada.
- Ruota non inclusa.
- Non compatibile con il filtro antiparticolato S&B e con accessori LinQ da installare nella parte posteriore del veicolo.

Portanumero Lonestar Racing

Maverick, Maverick MAX

715003943



- Comprende una coppia di robuste piastre in alluminio installabili su ambo i lati nella parte posteriore del veicolo.
- Non compatibile con il portapacchi inclinabile LinQ.
- I numeri adesivi sono forniti da SCS Unlimited.
- Accentua il look di ispirazione racing del veicolo aggiungendo un tocco personale.
- Sfondo nero.

Estensione posteriore per telaio

Maverick (eccetto i modelli X mr), Maverick MAX

■ 715008298 · Nero
■ 715008299 · Rosso
Can-Am



- Resistente struttura in acciaio tubolare da 3,8 cm di diametro.
- Rivestimento anticorrosione interno ed esterno con resistente finitura a polvere.
- Permette di ospitare una ruota di scorta (ruota non inclusa).
- Ancoraggio speciale per rendere più veloce installazione e rimozione della ruota.
- Paraurti posteriore pre-runner necessario per l'installazione.
- Non compatibile con portapacchi inclinabile LinQ e bauli (eccetto la borsa modulare).
- Borsa modulare Deluxe e tettucci Lonestar Racing.

Piastra di trazione posteriore S3

Maverick, Maverick MAX 2021 e precedenti

■ 715004870 · Nero
■ 715005233 · Rosso
Can-Am



- Offre un solido punto di aggancio nel caso in cui si renda necessario trainare il veicolo.
- Consente di fissare la maggior parte delle cinghie e dei ganci.
- Marchio "S3 for Can-Am".

ACCESSORI PER SEDUTA

Cinture a 4 punti

Maverick, Maverick MAX

715008033 · Pilota
715008034 · Passeggero



- Esclusivo dispositivo a decelerazione controllata (in attesa di brevetto) per assorbire più energia in caso di incidente.
- Progettate per offrire il massimo comfort di bordo.
- Semplice aggancio e sgancio a scatto.
- In attesa di brevetto.
- Non conforme CE.

Cinture di sicurezza retrattili a 4 punti di attacco

Maverick, Maverick MAX

715005021 · Pilota
715005022 · Passeggero



- Pratiche cinture di sicurezza che garantiscono piena libertà di movimento sul sedile e, al tempo stesso, offrono il supporto extra dei 4 punti di attacco.
- Facili da allacciare e più facili da regolare.
- Per l'installazione sui sedili anteriori dei modelli MAX è necessaria la protezione per l'avvolgitore (707900653).
- Compatibili con i sedili posteriori dei modelli MAX.
- Di serie su tutti i modelli Maverick.

Protezione per avvolgitore

(Immagine non disponibile)

Maverick MAX

707900653

- Imbottitura protettiva necessaria per l'installazione delle cinture di sicurezza retrattili a 4 punti di attacco sui sedili anteriori dei modelli MAX.
- Protegge i passeggeri dal meccanismo dell'avvolgitore.
- Vendita singola.

Imbottiture per cinture di sicurezza

Maverick, Maverick MAX

715002894



- Assicurano un maggiore comfort di guida evitando che le cinture sfreghino contro collo e spalle.
- Compatibili con le cinture di sicurezza a 3 punti di attacco di serie e le cinture di sicurezza a 4 punti.
- Installazione facile con Velcro.
- Marchio Can-Am.
- Vendute a coppie per guidatore e passeggero.

LINQ: SISTEMA DI TRASPORTO DI FACILE INSTALLAZIONE E RIMOZIONE

ACCESSORI LINQ PER MAVERICK

Posizione e requisiti di montaggio

<ul style="list-style-type: none"> ▪ Nessun attrezzo richiesto: Rapida installazione e rimozione manuale degli accessori ▪ Equipaggia il tuo Can-Am per compiti specializzati in poco tempo ▪ Robusto sistema di montaggio in grado di resistere ai terreni più difficili 	Pianale di carico standard	Portapacchi inclinabile LinQ 715008295/715008296	Portapacchi Adventure per tettuccio 715003868/715006225
<p>Accessori LinQ con base da 41 cm</p> <ul style="list-style-type: none"> ▪ Ancoraggi LinQ installati a 41 cm di distanza, da centro a centro. ▪ Capacità di carico inferiore rispetto agli accessori con base LinQ da 91 cm. ▪ Utilizzabili su veicoli Can-Am ATV e SSV, veicoli Can-Am Spyder e Ryker, moto d'acqua Sea-Doo e motoslitte Ski-Doo. 			
Bauletto isotermico LinQ da 16 litri 295100698 • Grigio 219400964 • Nero	Kit di adattatori per ancoraggi LinQ 715004960	Kit di adattatori per ancoraggi LinQ 715004960	Kit di installazione di base LinQ 715008125
Kit di utensili LinQ 715006829			Nessun ulteriore requisito
Cassetta degli attrezzi LinQ 715008111			Kit di installazione di base LinQ 715008125
Borsa LinQ SR da 21 L 860202449			
Borsa sportiva LinQ da 17 L 860202447			
Bauletto modulare LinQ 715005494 • (10 L) 715007112 • (20 L) 715006830 • (30 L)			Nessun ulteriore requisito
Borsa LinQ Roll-Top 715008110	Kit di installazione di base LinQ 715008125		
<p>Accessori LinQ con base da 91 cm</p> <ul style="list-style-type: none"> ▪ Installabili su portapacchi LinQ, spesso utilizzati con veicoli Can-Am ORV. ▪ Maggiore capacità di carico rispetto agli accessori con base LinQ da 41 cm. ▪ Utilizzo limitato a veicoli Can-Am ORV. 			
Bauletto posteriore LinQ da 45 L 715003879	Non compatibile	Nessun ulteriore requisito	Non compatibile
Bauletto posteriore LinQ da 86 L 715008749	Nessun ulteriore requisito *Non compatibile se è installato il portapacchi inclinabile LinQ.		
Bauletto LinQ da 121 litri 715001748			
Bauletto posteriore LinQ da 43 L con impianto audio 715003018	Nessun ulteriore requisito		
Refrigeratore LinQ da 30 L 715004778 • Nero 715004698 • Grigio			
Borsa di carico LinQ Premium di OGIO[†] 715002923 • Nero			
Cestino rinforzato LinQ 715001215	Nessun ulteriore requisito		
Vaschetta bassa LinQ 715004282			
<p>Supporti LinQ</p>			
Supporti LinQ per attrezzature 715005340	Nessun ulteriore requisito	Nessun ulteriore requisito	Installazione su parete laterale adattatori LinQ 715003058
Portautensili LinQ 715007358			

Accessori LinQ con base da 41 cm

Bauletto modulare LinQ

Maverick, Maverick MAX

715005494 · (10 L)

715007112 · (20 L)

715006830 · (30 L)



- Bauletti modulari LinQ con capacità di 10 L.
- Consente l'impilamento di altri bauletti modulari per avere sempre accesso alle attrezzature necessarie.
- La corretta dimensione di bauletto sempre a disposizione.
- Installabile su qualsiasi base LinQ con larghezza 41 cm.
- Per posizione e requisiti di installazione, consultare la tabella.

Inserito termico per bauletto modulare LinQ (10 L)

Maverick, Maverick MAX

219401110



- Fodera isolante.
- Perfetta adattabilità al bauletto modulare LinQ (10 L).
- In grado di contenere cinque lattine da 473 ml o sei lattine da 355 ml.

Cassetta degli attrezzi LinQ

Maverick, Maverick MAX

715008111



- La struttura in HDPE stampato a iniezione ad alta precisione assicura rigidità e robustezza.
- Capacità massima di 19 L.
- Coperchio con serratura a chiave, resistente agli agenti atmosferici e a tenuta stagna.
- Sistema rapido di installazione/rimozione senza attrezzi.
- Tutti i vantaggi del sistema LinQ: semplice, veloce e sicuro.
- Per posizione e requisiti di installazione, consultare la tabella.

Kit di utensili LinQ

Maverick, Maverick MAX

715006829



- Include:
 - Tronchesina
 - Pinza a becchi lunghi
 - Pinza di serraggio
 - Chiave a cricchetto, attacco 3/8"
 - Prolunga cricchetto da 152 mm
 - Alloggiamento integrato per cinghia CVT (cinghia non inclusa)
 - Bussola lunga, 19 mm, attacco 3/8" - Esagonale
 - Bussola 18 mm, attacco 3/8"
 - Bussola lunga, 17 mm, attacco 3/8" - Esagonale
 - Bussola 15 mm, attacco 3/8"
 - Bussola 13 mm, attacco 3/8"
 - Bussola 10 mm, attacco 3/8"
 - Bussola 8 mm, attacco 3/8"
 - Chiave combinata 19 mm
 - Chiave combinata 18 mm
 - Chiave combinata 15 mm
 - Chiave combinata 13 mm
 - Chiave combinata 10 mm
 - Chiave combinata 8 mm
 - Bussola torx T40, attacco 3/8"
 - Bussola torx T30, attacco 3/8"
 - Bussola torx T20, attacco 3/8"
 - Chiave snodata, attacco 3/8"
- Per posizione e requisiti di installazione, consultare la tabella

Refrigeratore LinQ da 16 L

Maverick, Maverick MAX

■ 219400964 · Nero
■ 295100698 · Grigio



- Tutti i vantaggi del sistema LinQ: semplice, veloce e sicuro.
- La struttura rotostampata assicura rigidità e resistenza eccezionali.
- Isolamento in schiuma espansa ad alta densità per una perfetta conservazione del ghiaccio.
- Utilizza il sistema di montaggio LinQ (Brevetto US 8777531 e US 8875830).
- Sistema rapido di installazione/rimozione senza attrezzi.
- Per posizione e requisiti di installazione, consultare la tabella.

Borsa sportiva LinQ da 17 L

Maverick, Maverick MAX

860202447



- Capacità di 17 litri.
- Fondo rigido, parte superiore semirigida.
- Per posizione e requisiti di installazione, consultare la tabella.

Borsa LinQ SR da 21 L

Maverick, Maverick MAX

860202449



- Tutti i vantaggi del sistema LinQ: semplice, veloce e sicuro.
- Borsa semirigida espandibile.
- Capacità massima di 21 L.
- Utilizza il sistema di montaggio LinQ (Brevetto US 8777531 e US 8875830).
- Sistema rapido di installazione/rimozione senza attrezzi.
- Per posizione e requisiti di installazione, consultare la tabella.

Borsa LinQ Roll-Top

Maverick, Maverick MAX

715008110



- Sacca completamente impermeabile con chiusura roll-top per custodire e assicurare l'attrezzatura.
- Installazione LinQ con base in plastica rigida per impieghi gravosi.
- Soluzione portaoggetti ad alta capacità (40 L).
- Fodera di fondo in materiale espanso per ulteriore protezione dell'attrezzatura.
- Maniglia integrata per un facile trasporto a bordo e sulla terraferma.
- Per posizione e requisiti di installazione, consultare la tabella.

Accessori LinQ con base da 91 cm

Bauletto posteriore LinQ da 45 L

Maverick, Maverick MAX

715003879



- Sistema di aggancio LinQ per facilitare installazione e rimozione.
- Mantiene il carico sicuro e protetto durante la marcia.
- Per posizione e requisiti di installazione, consultare la tabella.

Bauletto posteriore LinQ da 86 L

Maverick (eccetto i modelli X mr), Maverick MAX

715008749



- Sistema di aggancio LinQ per facilitare installazione e rimozione.
- Mantiene il carico sicuro e protetto durante la marcia.
- Per posizione e requisiti di installazione, consultare la tabella.

Bauletto LinQ da 121 L

Maverick (eccetto i modelli X mr), Maverick MAX

715001748
(Senza luce posteriore)



- Dotato del sistema LinQ, il bauletto posteriore si installa e si disinstalla in pochi secondi.
- Capacità di carico di 121 litri, senza limitazioni e ostacoli per massimizzare lo spazio di carico e facilitare l'accesso all'interno del baule.
- Realizzato in polietilene stampato a iniezione, a doppio strato nei punti più critici.
- La copertura completamente sigillata protegge gli effetti personali da polvere, umidità e agenti atmosferici.
- Luce posteriore non inclusa.
- Pannelli disponibili in vari colori per un perfetto abbinamento con il veicolo (venduti separatamente).
- Per posizione e requisiti di installazione, consultate la tabella.

Pannelli per bauletto LinQ da 121 L

Utilizzabile con bauletto LinQ da 121 litri
VERSIONE EUROPEA (omologato CE)

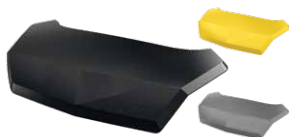

- Pannelli colorati per coordinare il bauletto LinQ da 121 L con il veicolo.
- Luce posteriore non inclusa

■ 715001397 · Nero
■ 715001398 · Giallo
■ 715002483 · Bianco
■ 715006121 · Rosso Can-Am

■ 715006122 · Verde Manta
■ 715006123 · Orange Crush
■ 715006124 · Rosso Viper

Refrigeratore LinQ da 30 L

Maverick, Maverick MAX

■ 715004778 · Nero
■ 715004698 · Grigio



- Sistema di aggancio LinQ per facilitare installazione e rimozione.
- La struttura rotostampata assicura rigidità e resistenza eccezionali.
- Isolamento in schiuma ad alta densità per una perfetta conservazione del ghiaccio.
- Comparto integrato e rimovibile per proteggere gli alimenti.
- Robusti chiavistelli in gomma mantengono il coperchio perfettamente chiuso.
- Resistente agli agenti atmosferici.
- Pratico tappo di scarico.
- Per posizione e requisiti di installazione, consultare la tabella.

Bauletto posteriore LinQ da 43 L con impianto audio

Maverick, Maverick MAX

715003018



- Una soluzione semplice e accessibile per avere al tempo stesso più spazio e un impianto audio.
- L'installazione posteriore non toglie spazio all'abitacolo e consente una buona qualità di ascolto a velocità medie.
- Si monta e si smonta facilmente, per trasportare o fissare bagagli in piena sicurezza.
- Pannello di controllo retroilluminato perfetto per la guida notturna.
- Altoparlanti impermeabili.
- Il ricevitore con funzionalità Bluetooth e gli altoparlanti da 16,5 cm sono intelligentemente nascosti e integrati nel coperchio.
- La funzione di spegnimento automatico protegge la batteria spegnendo l'impianto dopo 10 minuti di inattività.
- Per posizione e requisiti di installazione, consultate la tabella.

Cestino rinforzato LinQ

Maverick, Maverick MAX

715001215



- Realizzato in acciaio microlegato ad alta resistenza.
- Sistema di aggancio LinQ per facilitare installazione e rimozione.
- Per posizione e requisiti di installazione, consultate la tabella.

Baule LinQ Premium di OGIO

Maverick, Maverick MAX

■ 715002923 · Nero



- Installazione e rimozione senza necessità di attrezzi grazie al sistema LinQ.
- Borsone semirigido da 65 litri, ideale per trasportare tutto il necessario sul vostro veicolo.
- Fibbia e chiusura a elastico con una guarnizione di gomma che protegge l'interno del borsone dalla polvere.
- Coperchio in 3 sezioni per una maggiore versatilità di accesso al borsone.
- Separatori interni per un'organizzazione ottimale.
- Per posizione e requisiti di installazione, consulta la tabella.

Vaschetta bassa LinQ

Maverick, Maverick MAX

715004282



- Vaschetta aperta poco profonda per aumentare lo spazio di carico.
- Ideale per garantire un facile accesso ad attrezzi, corde, verricello e accessori per sgombraneve.
- Offre svariati punti di ancoraggio per funi elastiche e ganci.
- Realizzata in polipropilene stampato a iniezione antiurto.
- Per posizione e requisiti di installazione, consultare la tabella.

Supporti LinQ

Portautensili LinQ

Maverick, Maverick MAX

715007358



- Portautensili estremamente versatile.
- Il pratico snodo permette di posizionare gli attrezzi con qualsiasi orientamento.
- Vendita in coppia.

Supporto per attrezzature LinQ

Maverick, Maverick MAX

715005340



- Questi supporti flessibili e robusti proteggono le attrezzature e si adattano ad attrezzi di diametro compreso tra 2,5 e 10 cm.
- Sistema robusto per il trasporto di archi, canne da pesca, rastrelli, utensili agricoli e altro.
- Pulsante di sgancio che apre rapidamente il morsetto per un facile accesso all'attrezzatura.
- Base robusta, costruita per le avventure più dure.
- Facilitano il trasporto delle attrezzature combinando i supporti per attrezzature LinQ con il sistema LinQ.
- Orientabili a 360°.
- Vendita in coppia.

Supporto LinQ

Kit di adattatori per ancoraggi LinQ

Maverick, Maverick MAX

715004960



- Consente l'installazione di accessori con base LinQ da 41 cm su portapacchi LinQ.
- Installazione e rimozione senza utilizzo di attrezzi.

Kit di installazione di base LinQ

Maverick, Maverick MAX

715008125



- Consente l'installazione di accessori compatibili con il sistema LinQ.
- Comprende: Due basi LinQ per cassone e materiale necessario per il montaggio.

Adattatore LinQ per elementi tubolari

Maverick, Maverick MAX

715004292



- Supporto LinQ per telaio.
- Incluso nel gruppo portapacchi inclinabile LinQ.
- Consente l'installazione di singoli accessori LinQ.
- Diametro: 47 mm.

Serratura LinQ

Maverick, Maverick MAX

860201968



- Un modo semplice per bloccare in modo sicuro la maggior parte degli accessori LinQ.
- Il coperchio della serratura la protegge dagli elementi.
- Anticorrosione.
- Confezione da 1, include 2 chiavi.
- Non compatibile con il refrigeratore LinQ da 16 litri, la cassetta degli attrezzi LinQ, il portautensili LinQ oppure i supporti per attrezzature LinQ.

Parti di ricambio LinQ

Maverick, Maverick MAX

715001707



- Supporti unici di fissaggio utilizzabili con qualsiasi accessorio per il sistema LinQ.
- Installazione e rimozione senza utilizzo di attrezzi.
- Vendita in coppia.

Adattatore LinQ

(Immagine non disponibile)

Maverick MAX

715003058

- Consente l'installazione del portautensili LinQ sul portapacchi Adventure per tettuccio.
- Vendita in confezioni da 4 pezzi.

Rete per vano di carico

Maverick, Maverick MAX

715001371



- Solida rete progettata per mantenere in posizione il carico sul portapacchi Adventure per tettuccio in modo sicuro.

Cinghie con cricchetto per ruota di scorta

Maverick, Maverick MAX

280000955



- Cinghie di ancoraggio con cricchetto a 3 vie ed estremità ad anello.
- Progettate per fissare saldamente le ruote di scorta su accessori dotati di appositi punti di ancoraggio integrati.
- Regolabili per essere compatibili con le più comuni misure di pneumatici per UTV.
- Cricchetto e anello di giunzione in robusto acciaio zincato.
- Necessarie per il fissaggio della ruota di scorta sul portapacchi Adventure per tettuccio.

PORTAPACCHI E TRASPORTO

Portapacchi

Portapacchi inclinabile LinQ

Maverick (eccetto i modelli X mr), Maverick MAX

■ **715008295** · Nero
■ **715008296** · Rosso
Can-Am



- Il portapacchi LinQ incernierato permette di installare accessori LinQ aggiuntivi o trasportare una ruota di scorta (pneumatico non incluso).
- Include un ancoraggio speciale per rendere più veloce installazione e rimozione della ruota di scorta (pneumatico non incluso).
- Si inclina grazie a cilindri a gas e si blocca nella posizione sollevata.
- I bauli da oltre 74 litri di capacità non possono essere installati sul veicolo in presenza di questo portapacchi.
- Non compatibile con barre antintrusione posteriori, estensione posteriore per telaio e tettucci in alluminio Lonestar Racing.

Portapacchi Adventure per tettuccio

Maverick
Maverick MAX

715006225
715003868



- Soluzione di carico ideale per trasportare tutto ciò che serve per vivere un'esperienza fuori strada piena e completa.
- Realizzato in leggero acciaio tubolare da 3,2 cm di diametro.
- Punti di fissaggio integrati per le luci in grado di ospitare fino a otto faretto LED (sei anteriori e due posteriori) o una barra LED da 102 cm (anteriore).
- Punti di ancoraggio per la ruota di scorta.
- Ancoraggi LinQ su entrambi i lati.
- Cinghie per la ruota di scorta vendute separatamente.
- Per assicurare ulteriormente e contenere il carico nel portapacchi è possibile aggiungere la rete per il vano di carico.
- Portata massima di 34 kg.

Spazio di carico

Borsa per schienale

Maverick (eccetto i modelli X mr), Maverick MAX (solo posteriore)

715004277



- La borsa si installa nello spazio inutilizzato tra i sedili per aumentare la capacità di carico del veicolo.
- Si installa tra i sedili posteriori dei modelli MAX.

Borsa per schienale anteriore

Maverick MAX

715004888



- Si apre da entrambi i lati in modo da risultare accessibile per tutti i passeggeri, anteriori e posteriori.
- Si installa tra i sedili di pilota e passeggero sui modelli MAX.

Borsa per tettuccio

Maverick, Maverick MAX

715004275



- Borsa impermeabile, contiene l'abbigliamento in sicurezza durante la guida.
- Permette di sfruttare lo spazio sopra la testa degli occupanti per aumentare la capacità di carico di 10 litri.
- La struttura semi-rigida la rende sufficientemente flessibile per contenere oggetti non uniformi.
- Tasca anteriore trasparente per touchscreen per un facile accesso allo smartphone.
- Non compatibile con il tettuccio Bimini.

Borse per parte superiore porta

Maverick, Maverick MAX

715004276



- Borse resistenti alle intemperie per custodire le attrezzature durante la guida.
- Si agganciano alle porte piccole di serie per aumentare la capacità di carico del veicolo.
- Ogni borsa è progettata come una tasca da 5 litri con scomparti interni in rete.
- La struttura semirigida le rende sufficientemente flessibili da adattarsi anche ai carichi dalle forme più irregolari.
- Vendute a coppie.

Borse per pannelli porta inferiori

Maverick, Maverick MAX

715004355



- Borse resistenti alle intemperie per custodire le attrezzature durante la guida.
- Si agganciano ai pannelli inferiori per porte per aumentare la capacità di carico del veicolo.
- Ogni borsa è progettata come una tasca da 6 litri con scomparti interni in rete.
- La struttura semirigida le rende sufficientemente flessibili da adattarsi anche ai carichi dalle forme più irregolari.
- Vendute a coppie.
- Non compatibili con le porte in alluminio e con il martinetto a vite per fuoristrada.
- Per l'installazione sono necessari i pannelli inferiori per porte.

Borsa morbida

Maverick, Maverick MAX

715003759



- Borsa morbida da 45 L progettata per massimizzare la capacità di carico ed essere perfettamente compatibile con il posteriore del veicolo.
- 3 sezioni.
- Impermeabile.

Sacca da 10 L

Maverick, Maverick MAX

269502121



- Sacca impermeabile con chiusura Roll Top per proteggere efficacemente gli effetti personali dalle intemperie.

ILLUMINAZIONE

2 Scegli le luci

1 Scegli il punto di montaggio	LUCI BAJA DESIGNS [†]					LUCI CAN-AM				
	Barra di luci LED da 25 cm	Barra di luci LED Baja Designs OnX6 Arc da 102 cm	Luci LED XL Sport (vendita in coppia)	Luci LED Squadron Sport (vendita in coppia)	Luci LED XL80 (vendita in coppia)	Doppia barra sovrapposta a LED da 25 cm	Doppia barra sovrapposta a LED da 38 cm	Doppia barra sovrapposta a LED da 99 cm	Fari tondi da 10 cm a LED (vendita in coppia)	Fari da 9 cm a LED spot o a luce diffusa (vendita in coppia)
Paraurti anteriori Pre-Runner o Dune	710006819 + 715007049 (cavo di alimentazione)	710006818 + 715007117 (cavo di alimentazione)	710006821 + 715002884 (cavo di alimentazione)	710006820 + 715002884 (cavo di alimentazione)	710005041 + 715007049 (cavo di alimentazione)	715002933 + 715003417 (cavo di alimentazione)	715002934 (non compatibile con il paraurti Pre-Runner) + 715003417 (cavo di alimentazione)		715002935 (10 cm rotondo), 715003665 (9 cm luce diffusa) o 715003666 (9 cm spot) + 715003417 (cavo di alimentazione)	
Paraurti anteriore Lonestar Racing	N/D	710006818 + 715007117 (cavo di alimentazione)	710006821 + 715002884 (cavo di alimentazione)	710006820 + 715002884 (cavo di alimentazione)	710005041 + 715007049 (cavo di alimentazione)				715002935 (10 cm rotondo), 715003665 (9 cm luce diffusa) o 715003666 (9 cm spot) + 715003417 (cavo di alimentazione)	
Barra di supporto per fari o portapacchi Adventure per tettuccio	710006819 + 715007049 (cavo di alimentazione)	710006818 + 715007117 (cavo di alimentazione)	710006821 + 715002884 (cavo di alimentazione)	710006820 + 715002884 (cavo di alimentazione)	710005041 + 715007049 (cavo di alimentazione)	715002933 + 715003417 (cavo di alimentazione)	715002934 + 715003417 (cavo di alimentazione)	710004007 + 715005822 (Kit di montaggio fari)	715002935 (10 cm rotondo), 715003665 (9 cm luce diffusa) o 715003666 (9 cm spot) + 715003417 (cavo di alimentazione)	
Supporto per barra di luci LED Lonestar Racing da 102 cm	N/D	710006818 + 715007117 (cavo di alimentazione)	N/D	N/D	N/D	N/D	N/D	N/D	N/D	N/D
Supporto per luci Lonestar Racing	N/D	N/D	710006821 + 715002884 (cavo di alimentazione)	N/D	710005041 + 715007049 (cavo di alimentazione)	N/D	N/D	N/D	N/D	N/D

3 Ordine

Ordinare tutti i numeri di parte all'intersezione delle caselle

*Nota: se si installano più kit di luci, sono necessari cavi di alimentazione per luci o kit di montaggio aggiuntivi.

*Tutte le luci sono destinate solo all'uso fuoristrada.

Cavo di alimentazione luci

(Immagine non disponibile)

Maverick, Maverick MAX

715003417
715007049
715002884
715007117

- Necessario per l'installazione delle luci a LED Baja Designs su tettuccio o paraurti.
- Barre da 25 cm di LED Baja Designs OnX6 e fari LED Baja Designs XL80 (715007049).
- Fari a LED Baja Designs XL Sport e fari a LED Baja Designs Squadron Sport (715002884).
- Barra di fari a LED Arc da 102 cm ONX6 (715007117).

Barra di luci LED Baja Designs OnX6 Arc da 102 cm

Maverick, Maverick MAX

710006818



29.000
lumen

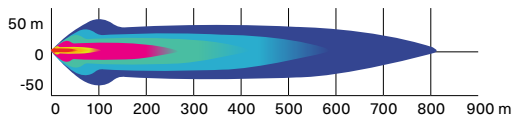

- Barra di luci da 252 W con un'emissione di 29.000 lumen.
- Equipaggiata con 24 LED Cree XM-L2.
- Curva fotometrica guida/combo per un compromesso ideale tra illuminazione ravvicinata e a distanza.

- Progettata per essere installata sui tettucci dotati di barra di supporto per luci.
- Richiede il cavo di alimentazione per fari e la barra di supporto per luci.

Barra di fari a LED Baja Designs OnX6 da 25 cm

Maverick, Maverick MAX

710006819



12.460
lumen

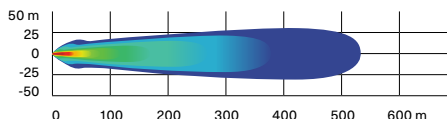

- Barra di luci da 108 W con un'emissione di 12.460 lumen.
- Equipaggiata con 6 LED Cree XM-L2.
- Curva fotometrica guida/combo per un compromesso ideale tra illuminazione ravvicinata e a distanza.

- Due impostazioni di intensità (alta/bassa).
- Richiede il cavo di alimentazione per luci Baja Designs.

Luci LED Baja Designs XL80

Maverick, Maverick MAX

710005041



9.500
lumen

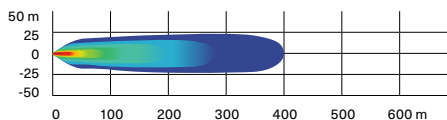

- 80 W per faretto, per un'emissione di 9.500 lumen.
- 4 LED Cree XHP50 per faretto.
- Due impostazioni di intensità (alta/bassa).
- Curva fotometrica guida/combo per un compromesso ideale tra illuminazione ravvicinata e a distanza.

- Richiedono il cavo di alimentazione per luci Baja Designs.
- Vendita in coppia.
- Dimensioni: 11,4 cm x 11,4 cm.

Luci LED Baja Designs Squadron Sport

Maverick, Maverick MAX

710006820



3.150
lumen

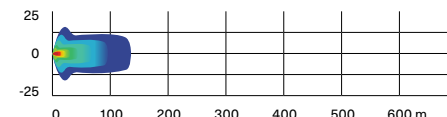

- 26 W per faretto, per un'emissione di 3.150 lumen.
- 4 LED Cree XP-G2 per faretto.
- Ampia illuminazione angolare specificamente progettata per migliorare la visibilità in curva e in presenza di polvere e/o nebbia.

- Richiedono il cavo di alimentazione per luci Baja Designs.
- Vendita in coppia.
- Dimensioni: 7,6 cm x 7,6 cm.

Luci LED Baja Designs XL Sport

Maverick, Maverick MAX

710006821



3.150
lumen

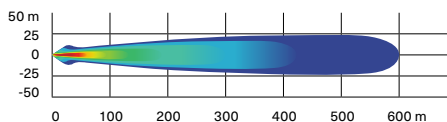

- 26 W per faretto, per un'emissione di 3.150 lumen.
- 4 LED Cree XP-G2 per faretto.
- La luce spot per alta velocità proietta un fascio luminoso più lungo e stretto per illuminare a maggiore distanza.

- Richiedono il cavo di alimentazione per luci Baja Designs.
- Vendita in coppia.
- Dimensioni: 11,4 cm x 11,4 cm.

Doppia barra di luci LED da 25 cm (60 W)

Maverick, Maverick MAX

715002933



5.400 lumen

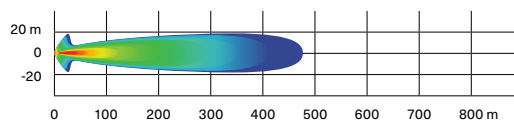

- Dotata di 12 LED Cree da 5 W.
- 5.400 lumen.
- Grande potenza nonostante le dimensioni ridotte.
- Robusti e impermeabili.

- Per l'installazione è necessario il cavo di alimentazione per fari.
- Illumina un'area di oltre 460 m davanti al veicolo, con un'ampiezza di circa 20 m per lato.
- Non omologata CE.

Doppia barra di luci LED da 38 cm (90 W)

Maverick, Maverick MAX

715002934



8.400 lumen

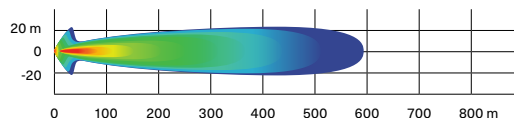

- Dotata di 18 LED Cree da 5W.
- 8.400 lumen.
- Si integra perfettamente con i supporti per luci e la maggior parte dei paraurti.

- Robusti e impermeabili.
- Illumina un'area di oltre 580 m davanti al veicolo, con un'ampiezza di circa 20 m per lato.
- Non omologata CE.

Doppia barra di luci LED da 99 cm (270 W)

Maverick, Maverick MAX

715004007



24.300 lumen

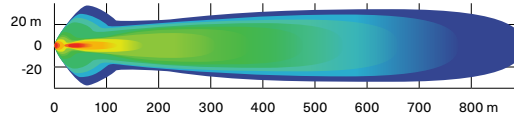

- Dotata di 54 LED Cree da 5W.
- 24.300 lumen.
- Illumina un'area di oltre 900 m davanti al veicolo, con un'ampiezza di circa 35 m per lato.

- Compatibile con portapacchi Adventure per tettuccio.
- Per i requisiti di installazione, fare riferimento alla tabella delle luci.

Luci rotonde a LED da 10 cm (2 x 25 W)

Maverick, Maverick MAX

715002935



1.800 lumen

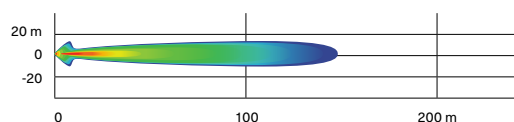

- Faretto a LED da 25 W.
- 1.800 lumen.

- Robusti e impermeabili.
- Cablaggio di base e interruttore in dotazione.

- Griglia con marchio Can-Am.
- Richiedono il cavo di alimentazione per fari.

- Vendita in coppia.
- Non omologati CE.

Luci di marcia a LED da 9 cm (2 x 14 W)

Maverick, Maverick MAX

715003666



1.260 lumen

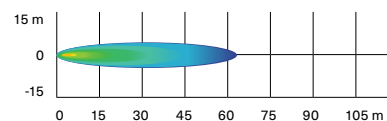

- Luci a LED da 14 W con un'emissione di 1260 lumen ciascuna.
- Lente spot per un fascio di luce stretto e lungo, ideale per la guida a velocità più elevate.
- Dotate di 6 LED ad alta potenza in un robusto involucro in alluminio pressofuso.

- Offrono due punti di fissaggio. Nel caso uno dei punti di fissaggio si sganciassero in seguito a collisione, ruotare verso il punto successivo del canale e reinstallare il faro.
- Vendita in coppia.
- Certificazione CE.

Fari a LED da 9 cm (2 x 14 W)

Maverick, Maverick MAX

715003665



1.260 lumen

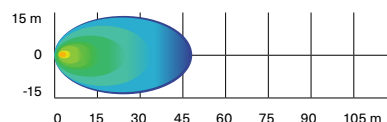

- Luci a LED da 14 W con un'emissione di 1260 lumen ciascuna.
- Lente a luce diffusa per un ampio fascio luminoso, ideale per applicazioni professionali quali sgombero neve o per cornering. Adatto per condizioni di guida polverose o nebbiose.

- Dotate di sei LED ad alta potenza in un robusto involucro in alluminio pressofuso.
- Offrono due punti di fissaggio. Nel caso uno dei punti di fissaggio si sganciassero in seguito a collisione, ruotare verso il punto successivo del canale e reinstallare il faro.
- Vendita in coppia.
- Certificazione CE.

Luci decorative a LED Can-Am	Maverick, Maverick MAX	715003673
-------------------------------------	------------------------	------------------



- Più stile e un look più aggressivo.
- LED brillanti e ad alta efficienza energetica.
- Non forniscono illuminazione supplementare per la guida.

Luce per padiglione	Maverick, Maverick MAX	715002455
----------------------------	------------------------	------------------



- Striscia LED perfettamente integrata con il veicolo.
- Cablaggio incluso.
- Può essere installata su roll cage, tettuccio sportivo o copertura fuoristrada per bagagliaio.

Supporto per barra di luci LED Lonestar Racing da 102 cm	Maverick, Maverick MAX	715003920
---	------------------------	------------------



- Progettato per l'uso con la barra di fari a LED Baja Designs OnX6 Arc da 102 cm.
- Accentua il look di ispirazione racing del veicolo.
- Compatibile con tettuccio in alluminio, tettuccio in alluminio Lonestar Racing e tettuccio sportivo.
- Non compatibile con gli specchietti laterali Racing e il parabrezza PowerFlip.
- Fari venduti separatamente.

Supporto per luci Lonestar Racing	Maverick, Maverick MAX	715003948
--	------------------------	------------------



- Progettato per l'uso con la luce LED Baja Designs XL80 e luce LED Baja Designs XL Sport.
- Può ospitare fino a due paia di luci XL.
- Non compatibile con gli specchietti laterali Racing e il parabrezza PowerFlip.
- Compatibile con tettuccio in alluminio, tettuccio in alluminio Lonestar Racing e tettuccio sportivo.
- Fari venduti separatamente.

Luci posteriori	Maverick, Maverick MAX	715002887
------------------------	------------------------	------------------



- Progettate da Can-Am per rendersi visibili ai veicoli che seguono, specialmente in presenza di polvere o in condizioni difficili.
- Con interruttori sul cruscotto per attivare una delle due modalità e scegliere tra 11 differenti schemi colorati di illuminazione ad alta visibilità (blu, rosso e giallo).
- Modalità Trail: Fungono da luce posteriore e luce dei freni.
- Modalità Race: Mostrano motivi luminosi e fungono da luce dei freni (quest'ultima funzione può essere disattivata per le gare).
- Modulari per consentire l'installazione in presenza di accessori montati sul roll cage posteriore.
- Installazione plug and play.

Barra di supporto per luci	Maverick, Maverick MAX	715003529
-----------------------------------	------------------------	------------------



- Robusta struttura in alluminio dal design curato.
- Ospita barre di luci e faretto con o senza tettuccio e parabrezza.
- Larga quanto il veicolo per consentire l'installazione di barre di luci LED di qualsiasi dimensione.
- Necessaria per l'installazione di luci sul tettuccio del veicolo.
- Non compatibile con il tettuccio in alluminio Lonestar Racing.
- Fari venduti separatamente.

Kit di montaggio per barra di luci LED da 99 cm <i>(Immagine non disponibile)</i>	Maverick, Maverick MAX	715005822
---	------------------------	------------------









- Necessario per l'installazione della doppia barra di fari a LED da 99 cm.
- Include cablaggio e staffa di supporto.
- Per l'installazione è necessaria la barra di supporto per luci.

Cavo di alimentazione luci <i>(Immagine non disponibile)</i>	Maverick, Maverick MAX	715003417
--	------------------------	------------------

- Necessario per l'installazione delle barre singole e doppie di fari a LED da 25 e 38 cm e delle luci LED rotonde da 10 cm.
- Per il montaggio su paraurti e tettuccio.

IMPIANTI AUDIO E SISTEMI DI COMUNICAZIONE

Audio

Tettuccio audio Can-Am	Maverick	715007130
	<ul style="list-style-type: none"> ▪ Tettuccio completo con audio, elegante e integrato. ▪ Completamente sigillato e impermeabile. ▪ Facile da installare: un conduttore collega il tettuccio all'elettronica del veicolo. ▪ Quattro altoparlanti da 20 cm, amplificatore da 400 Watt RMS e 800 Watt di picco e unità superiore forniti da Rockford Fosgate Audio. 	<ul style="list-style-type: none"> ▪ Illuminazione RGB multicolore attorno a ciascun altoparlante. ▪ Display a colori da 2,7" con connettività Bluetooth e Pandora. ▪ Compatibile con kit di apertura. ▪ Non compatibile con il portapacchi Adventure per tettuccio e il kit di apertura. ▪ Non compatibile con i pannelli porta superiori flessibili.
Tettuccio audio Can-Am	Maverick MAX	715006709
	<ul style="list-style-type: none"> ▪ Tettuccio completo con audio integrato. ▪ Completamente sigillato e impermeabile. ▪ Facile da installare: un conduttore collega il tettuccio all'impianto elettrico del veicolo. ▪ Sei altoparlanti da 20 cm, amplificatore da 400 Watt RMS e 800 Watt di picco e unità principale calibrati da Rockford Fosgate Audio. 	<ul style="list-style-type: none"> ▪ Illuminazione RGB multicolore attorno a ciascun altoparlante. ▪ Display a colori con connettività Bluetooth e Pandora. ▪ Non compatibile con il portapacchi Adventure per tettuccio e il kit di apertura. ▪ Non compatibile con i pannelli porta superiori flessibili.
Kit di apertura tettuccio Audio Can-Am	Maverick, Maverick MAX	715007131
	<ul style="list-style-type: none"> ▪ Associato al tettuccio audio 715007130 o 715006709 per l'opzione di apertura. ▪ Non compatibile con gli specchietti laterali Racing (715002898). 	
Altoparlanti centrali MTX	Maverick MAX	715004748
	<ul style="list-style-type: none"> ▪ Cassa diffusore centrale montata in alto, dotata di due altoparlanti da 16,5 cm / 100 W. ▪ Progettato per garantire la tipica robustezza Can-Am anche nelle condizioni di guida più difficili. 	<ul style="list-style-type: none"> ▪ Perfetto accessorio aggiuntivo per il sistema audio Complete MTX per un sistema a 7 altoparlanti o come sistema indipendente collegando il jack di ingresso AUX direttamente al proprio dispositivo musicale. ▪ Non compatibile con tetti Lonestar.
Impianto audio MTX completo	Maverick, Maverick MAX	715002873
	<ul style="list-style-type: none"> ▪ Impianto audio MTX da 400 W RMS/800 W di picco con Bluetooth 5⁺. ▪ Progettato per garantire la tipica robustezza Can-Am anche nelle condizioni di guida più difficili. 	<ul style="list-style-type: none"> ▪ Comprende altoparlanti stereo montati sul cruscotto anteriore e sul roll cage posteriore e unità superiore con subwoofer integrato da 16,5 cm. ▪ Aggiungere il supporto per dispositivi elettronici per fissare saldamente un dispositivo Bluetooth e riprodurre la propria musica preferita.
Subwoofer Can-Am	Maverick, Maverick MAX	715004956
	<ul style="list-style-type: none"> ▪ Potente cassa subwoofer da 25,4 cm Rockford Fosgate sotto il sedile. ▪ Facili connessioni plug-and-play al sistema del tettuccio audio. ▪ Struttura sufficientemente robusta per resistere ad ambienti difficili e sigillata contro umidità e sporcizia. 	<ul style="list-style-type: none"> ▪ Richiede 1 kit amplificatore (715007227) per 1 o 2 subwoofer. ▪ Due per veicolo: sotto il sedile del conducente o del passeggero. ▪ Cablaggio incluso.
Kit amplificatore Can-Am	Maverick, Maverick MAX	715007227
	<ul style="list-style-type: none"> ▪ Un potente amplificatore da 400 W per alimentare fino a due subwoofer sotto il sedile. ▪ Facili connessioni plug-and-play al sistema del tettuccio audio e al subwoofer. ▪ Piastra di installazione e cablaggio inclusi. 	
Supporto per dispositivi elettronici	Maverick, Maverick MAX	715002874
	<ul style="list-style-type: none"> ▪ Una straordinaria piattaforma per l'intrattenimento di bordo. ▪ Robusta struttura in polipropilene stampato a iniezione per un'installazione facile e senza problemi. ▪ Il sistema regolabile può adattarsi alla maggior parte dei tablet e degli smartphone da 5.1" (13 cm) a 10" (25,4 cm) (con custodia protettiva). 	<ul style="list-style-type: none"> ▪ Si combina perfettamente con l'impianto audio MTX completo e il sistema di comunicazione Rugged Radios. ▪ Consente l'installazione del GPS Garmin Montana 680T. ▪ Vano portaoggetti integrato da 3,8 litri con accesso alla presa da 12 V per la ricarica dei dispositivi.

Sistemi di comunicazione

Sistema interveicolare Rugged Radios

Maverick, Maverick MAX

715003440 · SOLO USA



- Ideale per comunicare con amici e familiari durante le gite di gruppo.
- Pratico pulsante push-to-talk montato sul volante.
- Può essere collegato al sistema interfono Rugged Radios (con il cavo adattatore fornito).
- Questo kit comprende:
 - Radio V3 da 5 watt: Frequenza UHF/VHF + FM, canali programmabili, 5 watt di potenza, include clip da cintura, cavo di ricarica, batteria agli ioni di litio ad alta capacità per tutto il giorno, portata 1,6-4,8 km, canali meteo NOAA, radio FM 1-touch, schermo/pulsanti retroilluminati
 - Kit altoparlante/microfono per casco: Altoparlanti Clear Hear, braccio microfono flessibile, copertura microfono in tessuto, altoparlanti con fissaggio in Velcro, installazione rapida e semplice
 - Cablaggi e cavi: cablaggio individuale, PTT con cavo a spirale per il pilota, PTT impermeabile, staffa di montaggio radio, kit plug & play completo

Sistema interfono Rugged Radios

Maverick, Maverick MAX

715002891 · SOLO USA



- Specificamente progettato per facilitare la comunicazione tra guidatore e passeggeri a bordo dello stesso veicolo.
- Espandibile fino a 4 utenti.
- Dotato di porta stereo per ascoltare la propria musica preferita.
- Integrazione totale con il quadro comandi sul cruscotto.
- Può essere sincronizzato con il sistema interfono interveicolare Rugged Radios (715003440). Accessorio non disponibile in Canada.
- Per l'installazione sui modelli MAX è necessario il cavo di alimentazione.

Kit cuffie per casco Rugged Radios per passeggeri posteriori

Con sistema di comunicazione Rugged Radios

715004380 · SOLO USA



- Cavi da 3,7 metri e kit altoparlante/microfono aggiuntivi per trasformare il sistema di comunicazione per 2 persone in un sistema per 4 persone.
- Per l'installazione sui modelli MAX è necessario il cavo di alimentazione.

ACCESSORI ELETTRICI ED ELETTRONICI

Impianto elettrico

Riscaldatore per sedile

Maverick, Maverick MAX

715006112



- Riscaldatore da 25 W per sella che offre il massimo comfort di guida senza brividi di freddo.
- Le impostazioni di temperatura-alta/bassa permettono di controllare il livello di riscaldamento desiderato.
- Questo kit include un riscaldatore per sedile in fibra di carbonio, un foglio in materiale espanso e un interruttore per il quadro strumenti.
- Si installa direttamente nel cuscino del sedile originale.
- Per l'installazione sui sedili anteriori è necessario il cablaggio per accessori riscaldati (710005757).
- Per l'installazione sui sedili posteriori è necessario il cablaggio per accessori riscaldati (715006004).

Presse per visiera riscaldata

Maverick, Maverick MAX

715001246



- Posizionamento strategico sul veicolo per garantire la massima libertà di movimento.
- Presa opzionale per la visiera, che permette di prevenirne l'appannamento.
- Installazione rapida e semplice.
- Vendita singola.
- Visiera riscaldata non inclusa.

Cablaggio per accessori riscaldati

(Immagine non disponibile)

Maverick, Maverick MAX

710005757

- Il cablaggio è necessario per connettere e utilizzare i sedili anteriori, il volante e la barra di appiglio riscaldati.
- Per l'installazione sui sedili posteriori è necessario il cablaggio per accessori riscaldati (715006004).

Kit installazione batteria ausiliaria

(Immagine non disponibile)

Maverick, Maverick MAX

715006315

- Consente di aggiungere una seconda batteria da 18 Ah per una configurazione con due batterie, necessaria per alimentare componenti elettrici ausiliari quali un sistema audio o verricelli.
- Dotato di un modulo elettronico impermeabile con classificazione IP67 che impedisce ai componenti elettrici ausiliari di scaricare la batteria di avviamento.
- Il kit include una morsettiera aggiuntiva per la batteria, tutto il cablaggio necessario e il supporto per la batteria.
- Entrambe le batterie sono perfettamente integrate, in posizione predeterminata dietro il sedile del passeggero.
- Batteria ausiliaria (410301203) e accessori per l'installazione (250000282) venduti separatamente.

Accessori elettronici

Kit presa di alimentazione USB

Maverick, Maverick MAX

219400510



- Consente di ricaricare i dispositivi elettronici (smartphone, MP3, riscaldatori e così via) durante la guida.
- Connettore con doppia porta USB.

‡La presa di alimentazione non è in grado di ricaricare tutti i tipi di dispositivo durante la guida.

Bandierina con asta illuminata

Maverick, Maverick MAX

715002886



- Indispensabile per guidare tra le dune.
- LED Cree da 5.
- 5 lenti colorate per la massima personalizzazione.
- Asta luminosa, facilmente rimovibile e sostituibile.
- Aumenta la visibilità del veicolo.
- Soddisfa i requisiti della maggior parte delle aree sabbiose.
- Base in alluminio pressofuso, dado in acetale.
- Include staffe di montaggio e cablaggio.
- La bandiera da 1,2 m si installa sopra il roll cage.
- Installabile su entrambi i lati del veicolo.

Caricabatterie/mantenitore di carica

715005061



- Mantiene la carica delle batterie al piombo-acido durante il rimessaggio.
- Ricarica e mantiene la carica di piccole batterie.
- Ricarica multi-stage controllata da microprocessore per una maggiore precisione, sicurezza e durata della batteria.
- Rileva automaticamente le batterie da 6 o 12 V.
- La protezione contro le inversioni di polarità permette di proteggere batteria e caricabatteria da eventuali danni.
- Rilevamento automatico della tensione.
- Basta premere il pulsante di visualizzazione per vedere lo stato di avanzamento della ricarica.
- Contenuto: Caricabatterie da 3 A, adattatore per morsetti, adattatore CC, cablaggio da 61 cm con fusibile, terminali ad anello e cappuccio protettivo, manuale del proprietario.
- Non omologato CE.
- Spina USA (110 V).
- Non disponibile in Europa.

Avviatore di emergenza

715005062



- Porte di uscita incorporate e grado di impermeabilità IPX3
- 4 indicatori a LED della batteria per una facile lettura del livello di carica.
- Grazie al design compatto, può essere facilmente inserito in uno zaino o in un qualsiasi vano portaoggetti.
- Porte USB da 2,4 A e 1 A/5 V per la ricarica rapida di qualsiasi dispositivo USB.
- Il cavo intelligente fornisce protezione contro inversione di polarità, cortocircuiti, tensione insufficiente, surriscaldamento e inversione di carica.
- Luce a LED integrata (3 modalità).
- Contenuto: avviatore di emergenza 300CA, cavo smart con morsetti SA858, cavo di ricarica da MC-USB a USB, custodia da viaggio, manuale d'uso.
- Non conforme CE.
- Non disponibile in Europa.

Cavo ad attacco rapido per batteria

715005408



- Si collega in modo facile e veloce e permette di ricaricare diversi tipi di batteria con il vostro caricabatterie.
- In dotazione con il caricabatterie/mantenitore di carica.
- Vendita singola.
- Non disponibile in Europa.

Cavo ad attacco rapido con indicatore per batteria

715006055



- Si collega in modo facile e veloce e permette di ricaricare diversi tipi di batteria con il vostro caricabatterie.
- L'indicatore LED a 3 colori fornisce un'indicazione costante dello stato della batteria.
- Vendita singola.
- Non disponibile in Europa.

Digitally Encoded Security System (D.E.S.S) Chiave verde

Maverick (motorizzazione Turbo/TurboR/Turbo RR)

710005232



- La protezione antifurto più sicura per il vostro veicolo.
- La tecnologia di cifratura su chip limita l'accesso al sistema di accensione elettronica del veicolo.
- A ogni veicolo è assegnato un codice univoco.
- Design a sfera resistente a urti e vibrazioni, per una connessione affidabile.
- 3 modalità programmabili:
 - Modalità Work: limita la velocità del veicolo a 40 km/h, ma non limita la coppia del motore.
 - Modalità Normal: limita la velocità del veicolo a 70 km/h e riduce la coppia del 50%.
 - Modalità Performance: nessuna limitazione.

VERRICELLI E GANCI DI TRAINO

Verricelli Can-Am HD

Verricello Can-Am HD 4500	Maverick, Maverick MAX	715006416
	<ul style="list-style-type: none"> Maniglia della frizione dal design ergonomico. Ingranaggi e supporti in robusto acciaio per una coppia superiore e una maggiore durata. Freno automatico al 100%. Solenoido sigillato per la massima protezione in qualsiasi condizione meteo. Telecomando cablato resistente alle intemperie e interruttore sul cruscotto. 	<ul style="list-style-type: none"> Conformità CE. Capacità di trazione di 2.041 kg. 13,1 m di cavo in acciaio da 6.3 mm. Passacavo a rulli a 4 vie per impieghi gravosi. È richiesto il cablaggio elettrico per verricello (715003585) e il paraurti anteriore compatibile.

Verricello Can-Am HD 4500-S	Maverick, Maverick MAX	715006417
	<ul style="list-style-type: none"> Maniglia della frizione dal design ergonomico. Ingranaggi e supporti in robusto acciaio per una coppia superiore e una maggiore durata. Freno automatico al 100%. Solenoido sigillato per la massima protezione in qualsiasi condizione meteo. Telecomando cablato resistente alle intemperie e interruttore sul cruscotto. 	<ul style="list-style-type: none"> Capacità di trazione di 2.041 kg. 15,2 m di cavo sintetico da 6,35 mm. Passacavo a cubia in alluminio anticorrosione. È richiesto il cablaggio elettrico per verricello (715003585) e il paraurti anteriore compatibile.

Verricelli WARN⁺ VRX

Verricello WARN VRX 45	Maverick, Maverick MAX	715006110
	<ul style="list-style-type: none"> Impermeabilizzazione estrema IP68 per protezione dagli agenti atmosferici. Robusta struttura interamente metallica. Finitura nera a polvere e fissaggi in acciaio inossidabile per resistenza alla corrosione. Nuovo robusto design della frizione basato su oltre 70 anni di know-how WARN 4 WD per il blocco del mozzo. Freno di sicurezza per un controllo eccezionale. Trasmissione planetaria a tre stadi completamente metallica precisa e affidabile. 	<ul style="list-style-type: none"> Interruttore di comando sul cruscotto. Garanzia limitata a vita (componenti meccanici) e 3 anni di garanzia (componenti elettrici). Capacità di trazione di 2.041 kg. 15 m di cavo in acciaio da 6,3 mm. Passacavo a rulli. È richiesto il cablaggio elettrico per verricello (715003585) e il paraurti anteriore compatibile.

Verricello WARN VRX 45-S	Maverick, Maverick MAX	715006111
	<ul style="list-style-type: none"> Impermeabilizzazione estrema IP68 per protezione dagli agenti atmosferici. Robusta struttura interamente metallica. Finitura nera a polvere e fissaggi in acciaio inossidabile per resistenza alla corrosione. Nuovo robusto design della frizione basato su oltre 70 anni di know-how WARN 4 WD per il blocco del mozzo. Freno di sicurezza per un controllo eccezionale. Trasmissione planetaria a tre stadi completamente metallica precisa e affidabile. 	<ul style="list-style-type: none"> Interruttore di comando sul cruscotto. Garanzia limitata a vita (componenti meccanici) e 3 anni di garanzia (componenti elettrici). Capacità di trazione di 2.041 kg. 15 m di cavo sintetico da 6,3 mm. Passacavo a cubia in alluminio pressofuso. È richiesto il cablaggio elettrico per verricello (715003585) e il paraurti anteriore compatibile.

Accessori per verricelli

Passacavo a cubia Can-Am HD	Verricello Can-Am HD	715006426
	<ul style="list-style-type: none"> Indispensabile quando si aggiorna il verricello con un cavo sintetico, questo passacavo in alluminio antiruggine evita che il cavo si impigli nei rulli e si usuri prematuramente a contatto con le guide consumate dei passacavo a rulli. Da utilizzare solo con cavi sintetici. 	

Passacavo a cubia WARN	Verricelli WARN	715007785
	<ul style="list-style-type: none"> Doppia verniciatura a polvere. Necessario per utilizzare il cavo sintetico per verricello (715001118) con i verricelli WARN. Da utilizzare solo con cavi sintetici per verricello. 	

Cavo sintetico per verricello	Verricello Can-Am HD Verricelli WARN	715006430 715007783
	<ul style="list-style-type: none"> 15,2 m di cavo sintetico da 6,35 mm per verricelli Can-Am. Quando si passa a un cavo sintetico è necessario il passacavo a cubia Can-Am HD (715006426) per evitare di danneggiarlo o usarlo prematuramente. Quando si passa a un cavo sintetico è necessario il passacavo a cubia WARN (715007785) per evitare di danneggiarlo o usarlo prematuramente. 	

Cavo metallico sostitutivo	Verricello Can-Am HD	705014978
	Verricelli WARN	715006699



- 14,3 m di cavo metallico da 6,3 mm per verricelli Can-Am HD.
- 16,8 m di cavo metallico da 6,35 mm per il kit verricello WARN.
- 2.041 kg di portata.

Cavo sintetico di prolunga		715001120
-----------------------------------	--	------------------



- 6,35 mm di diametro, leggero, facile da utilizzare e non causa rumori nel vano di carico.
- Semplice da collegare al cavo del verricello per estenderne la lunghezza di ulteriori 15,2 m.
- Capacità di trazione di 2.041 kg con cavo singolo.

Cablaggio elettrico per verricello <i>(Immagine non disponibile)</i>	Maverick, Maverick MAX	715003585
--	------------------------	------------------

- Necessario per l'installazione del verricello.

Cavi per verricello posteriore <i>(Immagine non disponibile)</i>		715006007
--	--	------------------

- Necessario per l'installazione del verricello S3 sul paraurti posteriore.

Telecomando con cavo	Verricello Can-Am HD†	715006504
-----------------------------	-----------------------	------------------



- Questo kit permette di aggiungere un telecomando portatile ai veicoli equipaggiati con un verricello di serie.
- Il verricello di serie OEM è venduto separatamente.
- Conformità CE.

† È necessario il cablaggio (710001023) per utilizzare il telecomando sui veicoli equipaggiati con il verricello di serie.

‡ Il telecomando (710007050) e la presa di collegamento sono inclusi.

Telecomando senza fili	Verricelli WARN	715002542
-------------------------------	-----------------	------------------



- Sistema facile e veloce da installare grazie al cablaggio con antenna integrata e a tutto il materiale necessario per il montaggio.
- Il sistema consente di controllare il verricello da qualsiasi posizione entro un raggio di 15,2 m, aumentando così le opzioni di recupero a disposizione.
- Tutti i componenti sono resistenti alle intemperie.

Gancio di traino posteriore X rc / X mr	Maverick, Maverick MAX 2021 e precedenti	715004450
--	--	------------------



- Offre un solido punto di aggancio nel caso in cui si renda necessario trainare il veicolo.
- Consente di fissare la maggior parte delle cinghie e dei ganci.
- Robusta piastra metallica da 5 mm e acciaio tubolare di aggancio da 16 mm.
- Di serie sui modelli Maverick X rc e X mr.

Ganci di traino

Gancio di traino posteriore	Maverick, Maverick MAX 2021 e precedenti	715002883 · Nero 715003938 · Rosso Can-Am
------------------------------------	--	---



- Struttura in acciaio robusta e leggera.
- Verniciatura elettroforetica (E-Coat).
- Punto di attacco sicuro per l'uso del gancio di traino.
- Questo gancio ha una capacità di traino di 590 kg.
- Sfera del gancio traino non inclusa.

Barra di connessione per gancio di traino anteriore e posteriore	Maverick, Maverick MAX	715008350
---	------------------------	------------------



- Di serie con l'attacco per gancio di traino-da 5 cm.
- Offre 750 kg di capacità di traino.
- Sfera del gancio traino non inclusa.
- Acciaio fucinato.

PERFORMANCE

Tecnologia Smart-Lok

Differenziale Smart-Lok

Maverick prodotti dopo il 1° gennaio 2017, Maverick MAX

705402936



- L'esclusiva tecnologia Smart-Lok di Can-Am offre un vero differenziale anteriore completamente bloccabile in marcia con modalità automatiche a controllo elettronico.
- Permette di selezionare la configurazione ideale in base alle specifiche esigenze di guida: "2x4" per una trazione solo sulle ruote posteriori, "4x4 Front Diff Lock" per una trazione integrale completamente bloccata e "4x4 Smart Mode" per calibrazioni preimpostate e intelligenti in base alle condizioni di guida.
- Elaborando diversi dati, "Smart Mode" attiva istantaneamente il grado di bloccaggio al momento giusto per massimizzare la trazione e ottimizzare la manovrabilità a bassa velocità, per un assetto e una sensazione di sicurezza ottimali.
- Il kit differenziale Smart-Lok è fornito di serie con la modalità Trail.
- Le modalità MUD, ROCK e TRAIL ACTIV possono essere aggiunte installando un modulo Smart Mode aggiuntivo (venduto separatamente).
- Per l'installazione sono necessari semiassi Performance (2) e kit di installazione Smart-Lok.

Semiassi Performance

Maverick, Maverick MAX

705401634 · 163 cm

Maverick, Maverick MAX

705402048 · 183 cm



- Soluzione ad alte prestazioni ideale per l'utilizzo fuoristrada, con protezione superiore in qualsiasi situazione di guida.
- Include giunti omocineticici, asse e manicotti con geometria ottimizzata per il vostro veicolo Can-Am.
- Necessario per installare il kit differenziale Smart-Lok.

Modulo per Smart Mode Mud

(Immagine non disponibile)

Maverick, Maverick MAX con differenziale Smart-Lok
(tranne i modelli Turbo RR 2021 e successivi)

715005282

- Questo modulo permette di aggiungere Smart Mode Mud ai veicoli equipaggiati con il kit differenziale Smart-Lok, venduto come accessorio, o di passare alla Smart Mode Mud nei veicoli con Smart-Lok di serie.
- La modalità Mud è stata appositamente sviluppata per garantire una trazione ottimale in presenza di fango.
- Quando viene rilevata una coppia motrice elevata e/o uno slittamento, lo Smart-Lok blocca completamente l'avantreno.
- Il sistema rimane bloccato fino al rilascio dell'acceleratore.
- È possibile installare un solo modulo Smart Mode alla volta.

Modulo per Smart Mode ROCK

(Immagine non disponibile)

Maverick, Maverick MAX con differenziale Smart-Lok
(tranne i modelli Turbo RR 2021 e successivi)

715005283

- Questo modulo permette di aggiungere la Smart Mode Rock ai veicoli equipaggiati con il kit differenziale Smart-Lok, venduto come accessorio, o di passare alla Smart Mode Rock nei veicoli con Smart-Lok di serie.
- La modalità Rock è stata appositamente sviluppata per aiutare a superare i tratti rocciosi più impegnativi.
- Quando viene rilevata un'elevata coppia motrice a bassa velocità, lo Smart-Lok blocca progressivamente l'avantreno e rimane innestato fino al rilascio dell'acceleratore per impedire lo slittamento delle ruote e garantire una trazione ottimale.
- L'inserimento progressivo contribuisce a sterzare più facilmente durante le manovre del veicolo.
- È possibile installare un solo modulo Smart Mode alla volta.

Modulo per Smart Mode TRAIL ACTIV

(Immagine non disponibile)

Maverick, Maverick MAX con differenziale Smart-Lok
(tranne i modelli Turbo RR 2021 e successivi)

715005284

- Questo modulo permette di aggiungere la Smart Mode Trail Active ai veicoli equipaggiati con il kit differenziale Smart-Lok, venduto come accessorio, o di passare alla Smart Mode Trail Active nei veicoli con Smart-Lok di serie.
- La modalità Trail Active è stata sviluppata per la guida aggressiva, garantendo la massima precisione in curva.
- Quando viene rilevata un'elevata coppia motrice e/o un aumento della velocità del veicolo, Smart-Lok si inserisce progressivamente all'avantreno e rimane innestato fino al rilascio dell'acceleratore o alla riduzione della velocità del veicolo.
- L'innesto progressivo rende lo sterzo più fluido e leggero.
- È possibile installare un solo modulo Smart Mode alla volta.

Paraspruzzi Lonestar Racing con staffe

Maverick, Maverick MAX

715004865



- Questi paraspruzzi, fissati con viti, sono un accessorio davvero utile.
- Robuste staffe in Chromoly.
- Proteggono bracci longitudinali, rotor e giunti omocineticici da rocce e detriti.
- Venduti in coppia.

Piastra e pomello del cambio rinforzati Lonestar Racing

Maverick, Maverick MAX

715004866



- La piastra del cambio è realizzata in robusto acciaio inossidabile e avvitata in sede per la massima stabilità.
- Il kit comprende anche un pomello del cambio Lonestar Racing realizzato dal pieno in alluminio.
- Assicura una maggiore durata ai piloti più attenti alle prestazioni.

Passacavo a rullo Piastrine di protezione Lonestar Racing per i braccetti esterni di regolazione della convergenza

Maverick, Maverick MAX 2021 e precedenti

715004868



- Protegge e rinforza le barre di torsione mediane in condizioni di guida impegnative.
- Include bulloni in acciaio di alta qualità.

Perni Lonestar Racing a sgancio rapido per copertura frizione

Maverick, Maverick MAX

715005045



- Questo kit permette di smontare il carter della frizione in pochi secondi e di accedere alla cinghia senza attrezzi.
- Comprende quattro perni a sgancio rapido in acciaio inossidabile con fermagli e cordini.
- Sostituiscono tutte le viti del carter della frizione.
- Questo prodotto influisce sulla tenuta della guarnizione del carter della frizione. Si consiglia vivamente di utilizzare questo prodotto solo in condizioni di asciutto.

Piastra di supporto rinforzata Lonestar Racing per le barre di reazione posteriori

Maverick, Maverick MAX 2021 e precedenti

715005046

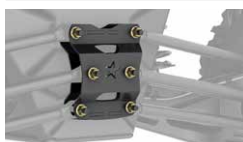

- Piastra di supporto a doppio strato in acciaio di alta qualità per bracci di reazione.
- Rinforza la posizione di montaggio dei bracci sul telaio e conferisce un look da corsa al veicolo.
- Facile installazione.

Pedale del freno X rc

Maverick, Maverick MAX

715004901



- Pedale del freno con superficie di contatto più ampia.
- Migliora l'ergonomia e il controllo da parte del pilota su superfici rocciose particolarmente dissestate.

Scarico slip-on Yoshimura†

Maverick, Maverick MAX

715002882



- Sviluppato in collaborazione con Yoshimura.
- Realizzato in acciaio inossidabile 304 con terminale in alluminio spazzolato.
- Un suono più aggressivo, un aspetto più sportivo e un peso ridotto del 19% rispetto al silenziatore di serie.
- Parascintille con approvazione USDF/USDA.
- Regolazione del sistema di iniezione del carburante non necessaria.
- Conforme ROHVA ed EPA.
- Non conforme CE.

Filtro dell'aria Performance Twin AIR†

Maverick, Maverick MAX

715002895



- La scelta migliore per le condizioni più gravose.
- Schiuma filtrante multistadio a olio per una capacità superiore di ritenzione della polvere senza limitare il flusso d'aria.
- Lavabile e riutilizzabile.

Schiuma di ricambio

(Immagine non disponibile)

Maverick, Maverick MAX

715000713

- Schiuma di ricambio per filtro Performance Twin Air.

Prefiltro snorkel	Maverick, Maverick MAX (con kit Snorkel)	715005599
--------------------------	--	------------------



- Prefiltro specifico per snorkel.
- Assicura una protezione supplementare per il motore in condizioni di guida difficili.
- Permette di mantenere più pulito il filtro dell'aria.
- Il filtro blocca le particelle con granulometria superiore a 0,13 mm.
- Necessario per mantenere la garanzia del veicolo quando vengono montati i cingoli.

Kit snorkel	Maverick, Maverick MAX (2019 e precedenti)	715003733
	Maverick, Maverick MAX (2020 e successivi)	715007110



- Permette di sollevare le prese d'aria del motore e della CVT, così il veicolo può attraversare acqua o fango senza aspirarli nel motore.
- Non compatibile con filtro antiparticolato S&B, portapacchi inclinabile LinQ, barra antintrusione posteriore Lonestar Racing o qualsiasi pannello o lunotto posteriore.
- La scatola filtro aria sigillata 707800780 (venduta separatamente) deve essere installata sui modelli prodotti prima del 1° gennaio 2018.
- Di serie sui modelli Maverick X mr.
- Non omologato CE.

Kit di riposizionamento del radiatore	Maverick, Maverick MAX	715004937
--	------------------------	------------------



- Riposiziona il radiatore di serie sul retro del roll cage.
- Consente la protezione da detriti e sassi.
- Previene eventuali problemi di raffreddamento in ambienti fangosi.
- Riduce l'aria calda nell'abitacolo.
- Facile da pulire.
- Include gli elementi di supporto e i flessibili.
- Non compatibile con alcun accessorio per il piano di carico, accessori installati sulla parte posteriore della gabbia, sistema audio MTX completo e porte flessibili superiori (tranne bauletto isoteramico LinQ da 30 L).
- Per l'installazione sui modelli 2017 è necessario il radiatore (709200703).
- Non compatibile con il parabrezza completo.

AVVERTENZA: Qualsiasi modifica o aggiunta di accessori può influire sulla maneggevolezza del veicolo. È importante riprendere confidenza con il veicolo dopo ogni modifica, per capire come adattare il vostro stile di guida alla nuova configurazione. Non manomettere il veicolo con modifiche non autorizzate e non installare attrezzature non specificamente certificate da BRP per il veicolo. Queste modifiche non sono state testate da BRP e possono aumentare il rischio di infortuni o perdita di controllo e persino rendere il veicolo illegale da guidare. Chiedete al vostro concessionario autorizzato BRP quali sono gli accessori adatti al vostro veicolo.

Bracci inferiori delle sospensioni arcuati	Maverick, Maverick MAX	715005065 - Modelli 163 cm
		715005066 - Modelli 183 cm

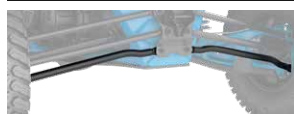

- Bracci inferiori arcuati per aumentare ulteriormente l'altezza da terra.
- Di serie solo sui modelli X mr e 2022 X rc

Kit generatore da 850 W	Maverick, Maverick MAX (2021 e successivi)	715006279
--------------------------------	--	------------------



- Aumenta la potenza del generatore a 850 W.
- Include rotore, statore e regolatore.

Kit di potenziamento da 172 HP X3	Maverick, Maverick MAX (modelli 2017)	715004700
--	---------------------------------------	------------------



- Kit di potenziamento solo per i modelli Maverick 2017.
- Aggiunge 18 HP di potenza, per un totale di 172 HP.
- Comprende: intercooler con ventola, pompa del carburante, catalizzatore e cinghia ad alte prestazioni.
- L'installazione deve essere effettuata da un concessionario autorizzato per conservare la garanzia del veicolo.
- Ordine esecutivo C.A.R.B. D-799U.

Kit di potenziamento Intercooler 172 HP <i>(Immagine non disponibile)</i>	Maverick, Maverick MAX (2018 e 2019)	715007137
	Maverick, Maverick MAX (2020)	715007277

- Potenziamento intercooler per Maverick 2018 e modelli successivi.
- L'installazione deve essere effettuata da un concessionario autorizzato per conservare la garanzia del veicolo.
- Richiede kit di installazione potenziamento (715007111)

Kit di installazione per il potenziamento <i>(Immagine non disponibile)</i>	Maverick, Maverick MAX (2018-2020)	715007111
---	------------------------------------	------------------

- Aumenta la potenza del Maverick da 120 HP a 172 HP.
- Include pompa del carburante, componenti della frizione e regolazione del turbo.
- L'installazione deve essere effettuata da un concessionario autorizzato per conservare la garanzia del veicolo.
- Richiede l'intercooler Maverick specifico per l'anno modello (715007137 o 715007277).

AVVERTENZA: Qualsiasi modifica o aggiunta di accessori può influire sulla maneggevolezza del veicolo. È importante riprendere confidenza con il veicolo dopo ogni modifica, per capire come adattare il vostro stile di guida alla nuova configurazione. Non manomettere il veicolo con modifiche non autorizzate e non installare attrezzature non specificamente certificate da BRP per il veicolo. Queste modifiche non sono state testate da BRP e possono aumentare il rischio di infortuni o perdita di controllo e persino rendere il veicolo illegale da guidare. Chiedete al vostro concessionario autorizzato BRP quali sono gli accessori adatti al vostro veicolo.

Accessori di emergenza

Supporto per estintore Lonestar Racing

Maverick, Maverick MAX

715003734



- Supporto a sgancio rapido che permette di estrarre l'estintore in pochi secondi in caso di emergenza.
- Realizzato dal pieno in alluminio anodizzato nero.
- Offre la sicurezza di avere attrezzature di emergenza affidabili sempre a bordo.
- Compatibile con tubi da 4,7 cm di diametro.
- Installabile ovunque sul roll cage.
- Comprende supporti, perno a sgancio rapido, piastra di montaggio e 2 morsetti.
- Estintore venduto separatamente.
- Marchio "Lonestar Racing for Can-Am".

Estintore

295100833



- Ideale per incendi di natura elettrica o causati da grasso e olio.
- Compatibile con il kit di supporto per estintore Lonestar Racing.
- Non omologato CE.

Kit di emergenza

Maverick, Maverick MAX

715006102



- Questo kit di emergenza completo mette a disposizione tutte le attrezzature e il materiale essenziali per affrontare la maggior parte degli imprevisti che gli appassionati di powersport possono incontrare.
- Comprende: cavi di avviamento, compressore d'aria, kit di riparazione pneumatici, cinghia con cricchetto, nastro adesivo, cinghia di traino da 1.500 kg, fascette, panni

TRAINO

Telo da traino

(Immagine non disponibile)

Maverick

715005813

Maverick MAX

715005814

- Robusta tela in poliestere tinto in massa, resistente ai raggi UV.
- La morbida fodera interna protegge dall'abrasione il parabrezza e i pannelli colorati.
- Tutte le aree soggette ad abrasione sono rinforzate con un doppio strato di tela.
- Questo telo da rimorchio resistente alle intemperie protegge il veicolo durante il rimessaggio e il trasporto.
- Aperture per il tappo del serbatoio del carburante e per l'accesso all'abitacolo lato passeggero.
- Installazione rapida e semplice.
- Progettato per adattarsi perfettamente al veicolo con o senza accessori Can-Am installati.

Cinghie di fissaggio con cricchetto avvitabili[†] e retrattili

295101072



- Ideali per trasportare il vostro veicolo o fissare il carico.
- Facilità di installazione: si avvitano a qualsiasi superficie piana (ad esempio, al telaio o al pianale del rimorchio).
- Cinghia di fissaggio da 2,5 cm x 1,8 m con robusta cucitura che garantisce una resistenza ai carichi di lavoro di 226 kg e carico di rottura di 680 kg.
- Il pratico pulsante di avvolgimento allenta, avvolge e ripone automaticamente la cinghia, mentre il cricchetto tende la cinghia per fissare il veicolo o il carico in posizione.
- La maniglia in gomma del cricchetto assicura una presa salda e il gancio è rivestito in vinile per proteggere qualsiasi superficie a cui viene agganciato.
- Vendita in coppia.

Cinghie di fissaggio con cricchetto

■ 715008309 · Nero/
Grigio



- Capacità di carico garantita di 181 kg.
- Cinghia da 2,5 cm x 3 m con loghi Sea-Doo, Ski-Doo e Can-Am.
- Cricchetto Deluxe con impugnatura in gomma.
- Ganci ad S rivestiti.
- Confezione da 2 pezzi.

Cinghie di fissaggio con cricchetto per impieghi gravosi

715008308



- Capacità di carico garantita di 454 kg.
- Cinghia da 38 mm x 1,8 mm con marchi BRP.
- Cricchetto Deluxe con impugnatura in gomma.
- Ganci clip verniciati neri.
- Rete da 300 mm inclusa.
- Confezione da due pezzi.

SISTEMI CINGOLATI APACHE

Cingoli invernali

Garanzia limitata*

Sistema cingolato Apache Backcountry LT

Maverick, Maverick MAX

715004734



- Cingoli progettati per offrire le migliori prestazioni sulla neve del mercato con un livello di galleggiamento e di trazione ineguagliati sulla superficie innevata.
- Area di contatto più ampia del 37% rispetto al sistema Apache 360 LT.
- L'altezza da terra aumentata di ben 18 cm consente di mantenere il veicolo sopra la neve.
- Design delle guide ispirato alle motoslitte leggere.
- Design aggressivo dei cingoli, con tasselli alti 5 cm per una trazione ottimale sulla neve.
- Sono necessari il kit di montaggio per Apache Backcountry LT, il modulo DPS per sistemi cingolati e i prefiltri per motore e CVT.
- Consente di ottimizzare il sistema cingolato aggiungendo rulli di scorrimento, guide con inserti in Vespel e guide raschia ghiaccio.
- Solo per uso invernale.
- L'installazione dei cingoli modifica la larghezza e la lunghezza del veicolo.

Kit di montaggio Apache Backcountry LT

(Immagine non disponibile)

Maverick, Maverick MAX

715004397 · Modelli 163 cm

715004394 · Modelli 183 cm

- Necessario per l'installazione del sistema cingolato Apache Backcountry LT.
- Sono necessari modulo DPS e prefiltro, venduti separatamente.

Sistemi cingolati per tutto l'anno

Garanzia limitata*

Sistema cingolato Apache 360 LT

Maverick, Maverick MAX

715005103



- Cingoli polifunzionali progettati per sostenere carichi pesanti e adattarsi alla maggior parte dei veicoli fuoristrada Can-Am.
- Area di contatto regolabile per ottimizzare le prestazioni su superfici impegnative.
- Area di contatto più ampia dal 7% al 9% rispetto al sistema Apache 360.
- Altezza media da terra di 41 cm.
- Tasselli anteriori da 2,5 cm e 3,2 cm posteriori.
- Sono necessari il kit di montaggio per Apache 360 LT, il modulo DPS per sistemi cingolati e il kit di prefiltri per motore e CVT.
- Conformità CE.

Kit di montaggio per Apache 360 LT

(Immagine non disponibile)

Maverick, Maverick MAX

715004392 · Modelli 163 cm

715004393 · Modelli 183 cm

- Necessario per l'installazione del sistema cingolato Apache 360 LT.
- Modulo DPS per sistemi cingolati e prefiltro non inclusi.

GUIDA ALL'INSTALLAZIONE DEI SISTEMI CINGOLATI APACHE

Apache Backcountry LT

Model Year / Modello	Cingolo	Supporto per cingoli	Modulo DPS per sistemi cingolati	Prefiltro senza snorkel	Prefiltro con snorkel
2017 e successivi Maverick, Maverick MAX (modelli 163 cm)	715004734	715004397	715007338 Maverick, Maverick Max 2022 e precedenti (eccetto motore Turbo RR)	715005600 (eccetto X mr)	715005599
2017 e successivi Maverick, Maverick MAX (modelli 183 cm)		715004394	715006266 Maverick, Maverick Max 2023 e 2022 e precedenti con motori turbo RR		

Apache 360 LT

Model Year / Modello	Cingolo	Supporto per cingoli	Modulo DPS per sistemi cingolati	Prefiltro senza snorkel	Prefiltro con snorkel
2017 e successivi Maverick, Maverick MAX (modelli 163 cm)	715005103	715004392	715007338 (eccetto motore Turbo RR)	715005600	715005599
2017 e successivi Maverick, Maverick MAX (modelli 183 cm)		715004393	715006266 (solo motore Turbo RR)		

*La garanzia limitata è soggetta alle esclusioni, alle limitazioni di responsabilità e a tutti gli altri termini e condizioni della garanzia limitata standard di BRP.

Accessori

Raschiaghiaccio per guide

Sistema cingolato Apache Backcountry LT

860201728



- Offrono ulteriore lubrificazione in caso di ghiaccio e condizioni estreme.
- Piccoli e leggeri: si installano sulle guide.
- Progettati per espandersi tramite molla, per evitare danni in retromarcia.
- Facile stoccaggio quando non utilizzati.
- Estende la vita della protezione.

Kit di ruote Apache Backcountry LT

Sistema cingolato Apache Backcountry LT

715006293

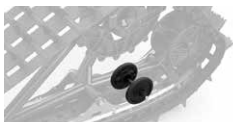

- Kit di ruote aggiuntive per cingoli posteriori Backcountry LT.
- Riduce la resistenza alla trazione e al rotolamento con neve compatta o durante il trasporto di carichi più pesanti.
- Prolunga la durata delle guide in condizioni di neve compatta.
- Include due ruote, albero trasversale e dispositivi di montaggio per kit per la manutenzione di un angolo del cingolo.
- Possono essere installati fino a due kit per cingolo posteriore.

Guide con inserti in Vespel[†]

Sistemi cingolati Apache Backcountry LT

503194815



- Utilizzano inserti DuPont in Vespel per ridurre l'attrito.
- Maggiore durata.
- Possono essere tagliati alla lunghezza desiderata.
- Ne servono 8 per ogni veicolo.
- Vendita singola.

Modulo DPS per sistemi cingolati

(Immagine non disponibile)

Maverick, Maverick MAX (solo motore Turbo RR)

715006266

Maverick, Maverick MAX (tranne motore Turbo RR)

715007338

- Innovativo modulo DPS che garantisce la massima precisione del tachimetro e un'assistenza allo sterzo ottimizzata, massimizzando il controllo e la facilità di guida con i cingoli.
- Necessario per l'installazione dei sistemi cingolati Apache.

Prefiltro per presa d'aria del motore e della CVT

Maverick, Maverick MAX (eccetto i modelli X mr)

715005600



- Assicura una protezione supplementare per il motore in condizioni di guida difficili.
- Permette di mantenere più pulito il filtro dell'aria.
- Il filtro blocca le particelle con granulometria superiore a 0,19 mm.
- Facile installazione.
- Non compatibile con il filtro antiparticolato S&B.
- Necessario per mantenere la garanzia del veicolo quando vengono montati i cingoli.

Necessario per l'installazione dei sistemi cingolati Apache Backcountry LT e Apache 360 LT

Prefiltro snorkel

Maverick, Maverick MAX (con kit Snorkel)

715005599



- Prefiltro specifico per snorkel.
- Assicura una protezione supplementare per il motore in condizioni di guida difficili.
- Permette di mantenere più pulito il filtro dell'aria.
- Il filtro blocca le particelle con granulometria superiore a 0,13 mm.
- Necessario per mantenere la garanzia del veicolo quando vengono montati i cingoli.

Necessario per l'installazione dei sistemi cingolati Apache Backcountry LT e Apache 360 LT

SGOMBRANEVE PROMOUNT

Kit sgombraneve Can-Am ProMount in acciaio

Kit sgombraneve Can-Am ProMount da 183 cm in acciaio

Maverick, Maverick MAX

■ 715008176 · Nero
■ 715008177 · Giallo



- Questi kit comprendono:
 - Lama in acciaio Can-Am ProMount
 - Telaio di spinta con sistema di aggancio rapido
 - Piastra di montaggio Can-Am ProMount

Lame in acciaio Can-Am ProMount

Lama Can-Am ProMount da 183 cm in acciaio

Adatta al telaio di spinta ProMount

■ 715004474 · Nero
■ 715006021 · Giallo



- Lama sgombraneve in acciaio calibro 12.
- Bordo lama sostituibile.
- Perno di grandi dimensioni, progettato per un'agevole rotazione della lama, così da eliminare l'accumulo di neve nel punto di articolazione del perno.
- Il design della lama favorisce il rotolamento di neve con qualsiasi angolazione.
- Sgombrava una fascia larga 168 cm quando completamente angolata.
- Lama alta 43 cm.
- Compatibile con tutti gli accessori per lama Can-Am ProMount per una versatilità ancora maggiore.
- Non compatibile con braccio ad A anteriore S3 rialzato.

Sgombraneve inclinati Can-Am ProMount

Lama fissa a una via Can-Am ProMount da 183 cm in acciaio

Adatta al telaio di spinta ProMount

715007264



- Semplifica il lavoro con gli strumenti giusti, libera lunghi vialetti e semplifica il compito allontanando ulteriormente la neve.
- L'estremità alata dello sgombraneve è alta 67 cm e si assottiglia fino a 41 cm.
- Sgombraneve fisso a una via "con ali", progettato per lanciare la neve più in alto.
- L'aletta in gomma (715007299), progettata per proteggere il conducente dalla neve, è disponibile come accessorio (venduta separatamente).
- Marchio Can-Am.

Kit sgombraneve Can-Am ProMount Flex2

Lama Can-Am ProMount Flex2 da 183 cm

Maverick, Maverick MAX

715008175



- Questi kit comprendono:
 - Lama Can-Am ProMount Flex2
 - Telaio di spinta con sistema di aggancio rapido
 - Piastra di montaggio Can-Am ProMount

Lame Can-Am ProMount Flex2

Lama Can-Am ProMount Flex2 da 183 cm





Adatta al telaio di spinta ProMount

715004485

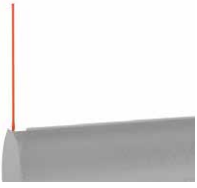

- Lama sgombraneve in UHMWPE, materiale flessibile e in grado di assorbire gli urti, che protegge lo sgombraneve da eventuali danni in caso di urti accidentali.
- Bordo lama sostituibile.
- Perno di grandi dimensioni, progettato per un'agevole rotazione della lama, così da eliminare l'accumulo di neve nel punto di articolazione del perno.
- Il design della lama favorisce il rotolamento di neve con qualsiasi angolazione.
- Sgombrava una fascia larga 168 cm quando completamente angolata.
- Lama alta 43 cm.
- Compatibile con tutti gli accessori per lama Can-Am ProMount per una versatilità ancora maggiore.

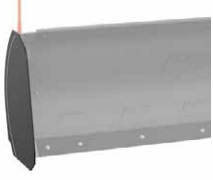
Accessori per sgombraneve Can-Am ProMount

Indicatori di ingombro per Can-Am ProMount	Maverick, Maverick MAX	715004206
	<ul style="list-style-type: none"> • Aiutano a individuare le estremità dello sgombraneve. • Altezza: 60 cm. • Vendita in coppia. • Compatibili con le lame Can-Am ProMount in acciaio o Flex2 con o senza estensioni (eccetto le lame Can-Am ProMount in acciaio da 137 cm). 	
Bordo lama in plastica Can-Am ProMount da 183 cm	Maverick, Maverick MAX	715004483
	<ul style="list-style-type: none"> • Ideale per non lasciare segni sul vialetto carrabile. • Compatibile con le lame Can-Am ProMount da 183 cm. 	
Paratie laterali per Can-Am ProMount	Maverick, Maverick MAX	715006258
	<ul style="list-style-type: none"> • Aiutano a trattenere la neve nello sgombraneve. • Dimensioni: 43,2 cm x 33 cm. • Vendita in coppia. • Compatibili con le lame in acciaio Can-Am ProMount e Flex2 con o senza estensioni (eccetto le lame Can-Am ProMount in acciaio da 137 cm). 	
Estensioni per lama Can-Am ProMount	Maverick, Maverick MAX	715004205 · Nero 715005319 · Giallo
	<ul style="list-style-type: none"> • Ampliano le lame Can-Am ProMount per una maggiore praticità. • 8 cm in più per lato. • Compatibili con le lame Can-Am ProMount (eccetto le lame Can-Am ProMount in acciaio da 137 cm). • È possibile installare un bordo lama più lungo per sfruttare la maggiore ampiezza offerta dalle estensioni. 	
Lama di trascinamento all'indietro <i>(Immagine non disponibile)</i>	Sgombraneve ProMount (152 cm e superiori)	715007794
<ul style="list-style-type: none"> • Raschiatore snodato in acciaio da 6 mm. • Si solleva quando il veicolo si muove in avanti per non intaccare il raschiamento. • Maggiore capacità di trazione della neve. • Raschiatura più aggressiva in modalità inversa. • Solleva il raschietto da terra in modo da raschiare in modo uniforme. • Regolabile in lunghezza per compatibilità con lame da 60", 66" e 72". • Compatibile con lame ProMount (Flex e acciaio). • Non compatibile con i sistemi cingolati Backcountry. 		
Bordo lama arcuato <i>(Immagine non disponibile)</i>	Maverick, Maverick MAX	715007793 · 183 cm
<ul style="list-style-type: none"> • Bordo lama progettato con un labbro inferiore ripiegato. • La maggiore superficie consente di scavare meno durante lo sgombero di superfici irregolari. • Ideale per ghiaia innevata, erba, pavimentazione in pietra e altre superfici morbide. 		

* Prezzo soggetto a modifica

Soluzioni personalizzate Can-Am ProMount

Telaio di spinta Can-Am ProMount con sistema di aggancio rapido

Maverick, Maverick MAX

715008116



- Robusto tubolare in acciaio progettato per resistere all'utilizzo più intenso.
- Il carrello a montaggio centrale assicura livelli eccezionali di trazione e spinta.
- È progettato per la massima altezza di sollevamento dello sgombraneve.
- Dotato di sistema di aggancio rapido ad allineamento automatico, un pratico pedale di sganciamento e una maniglia ergonomica per la regolazione dell'inclinazione dello sgombraneve.
- È consigliato l'interruttore di fine corsa per sgombraneve per prolungare la durata del verricello.
- Per l'installazione è necessaria la piastra di montaggio per Can-Am ProMount.
- Le lame sono orientabili a sinistra o a destra, in cinque posizioni.
- Perno di grandi dimensioni progettato per un'agevole rotazione delle lame per eliminare l'accumulo di sporcizia e neve nel punto di rotazione del perno.
- Passacavo a rulli per sgombraneve incluso.

Estensione per telaio di spinta Can-Am ProMount

Maverick, Maverick MAX

715006257



- Estensione di 30 cm del telaio di spinta, necessaria quando si installa lo sgombraneve con i sistemi cingolati Apache.

Piastra di montaggio Can-Am ProMount

Maverick, Maverick MAX

715008197



- È necessario installare il telaio di spinta Can-Am ProMount con sistema di aggancio rapido.
- Piastra di montaggio di precisione progettata per restare installata tutto l'anno senza compromettere l'altezza da terra.
- Fornita di passacavo a rulli per sgombraneve.
- Non compatibile con braccio ad A anteriore S3 rialzato.

Sistema di angolatura sgombraneve Can-Am ProMount

Maverick, Maverick MAX

715006022



- Converte il sistema sgombraneve in un'unità di facile controllo dal posto di guida.
- Permette di comandare lo sgombraneve (su/giù e destra/sinistra) utilizzando il joystick in dotazione.
- Basta una sola mano per controllare tutti i movimenti dello sgombraneve, così da concentrarsi meglio sul lavoro da svolgere.
- Non compatibile con i sistemi cingolati Apache Backcountry LT.
- Verricello e sgombraneve venduti separatamente.

Interruttore di fine corsa per sgombraneve ProMount

(Immagine non disponibile)

Maverick, Maverick MAX

715006259

- Permette di tenere sotto controllo la tensione del cavo quando si solleva lo sgombraneve.
- Evita danni al verricello, al telaio di spinta dello sgombraneve e al veicolo.
- Sensore riposizionato per altezza di sollevamento ottimale.

Passacavo a rulli per sgombraneve

Maverick, Maverick MAX

715001223 · Passacavo a rullo cilindrico



- Il rullo inferiore di diametro maggiore riduce il consumo del cavo nelle applicazioni di sgombero neve.
- Compatibile con tutti gli sgombraneve ProMount.

Kit sgombraneve ProMount – Tabelle di riferimento

	183 cm, acciaio, nero	183 cm, acciaio, giallo	183 cm, Flex2
Kit sgombraneve	715008176	715008177	715008175
Lama	715004474	715006021	715004485
Telaio di spinta	715008116	715008116	715008116
Piastra di montaggio	715008197	715008197	715008197

PNEUMATICI E CERCHI

Pneumatici

Pneumatico Maxxis[†] Bighorn 2.0



- Anteriore · 28" x 9" x 14".
 - Posteriore · 28" x 11" x 14".
- Conforme agli standard europei classe T.
- Anteriore · 27" x 9" x 14".
 - Posteriore · 27" x 11" x 14".

705402080 · Anteriore

705502603 · Posteriore

705402168 · Anteriore · €

705502665 · Posteriore · €

Pneumatico Maxxis Liberty

Maverick X rc



- Progettato per offrire prestazioni eccezionali e per assicurare la massima libertà di movimento su qualsiasi terreno.
- Struttura radiale a 8 tele.
- Anteriore: 30" x 10" x 14".
- Posteriore: 32" x 10" x 15".

705402143 · Anteriore

705402464 · Posteriore

Pneumatico Maxxis Carnivore

Maverick (eccetto i modelli X mr, X rc e X rs)



- Carnivore vanta un battistrada profondo che offre una trazione eccellente su rocce, radici, terreni desertici e fango. Carnivore è progettato per dominare una vasta gamma di terreni.
- Battistrada aggressivo per tutti i terreni.
- Struttura radiale a 8 tele.
- Anteriore e posteriore · 30" o 32" x 10" x 14".

705402960 · 30"

705402961 · 32"

Pneumatico Maxxis Bighorn X ds

(Immagine non disponibile)

- Anteriore · 29" x 9" x 14".
- Posteriore · 29" x 11" x 14".

705402081 · Anteriore

705502604 · Posteriore

Pneumatico Maxxis Bighorn X rs

(Immagine non disponibile)

- Anteriore e posteriore · 30" x 10" x 14".

705402082

Cerchi

Cerchio Maverick X mr da 14"

Maverick, Maverick MAX

705402256



- Cerchio nero in alluminio con verniciatura trasparente.

Cerchio Maverick Beadlock da 14"

Maverick, Maverick MAX

■ 705402207 · Nero e fresato
■ 705402173 · Nero



- Cerchio in alluminio nero fresato e verniciatura trasparente.
- Beadlock disponibile in diversi colori (non incluso).
- Richiede 16 viti (250000893) per l'installazione del beadlock.

Cerchio Maverick da 14"

Maverick, Maverick MAX

705401965 · Anteriore

705502493 · Posteriore



- Cerchio nero in alluminio con verniciatura trasparente.
- Anteriore: 14" x 7" Offset = 55 mm.
- Posteriore: 14" x 8" Offset = 76 mm.

Cerchio Maverick Beadlock da 14"

Maverick, Maverick MAX

705402393 · Anteriore

705502814 · Posteriore



- Cerchio nero in alluminio con verniciatura trasparente.
- Beadlock disponibile in diversi colori.
- Richiede 16 viti (250000893) per l'installazione del beadlock.
- Anteriore: 14" x 7" Offset = 55 mm (Per Xrs = Anteriore e posteriore).
- Posteriore: 14" x 8" Offset = 76 mm.

Cerchio Maverick Beadlock da 14"

Maverick e Maverick MAX (solo i modelli X rs, X ds)

■ **705401709** · Nero

■ **705401913** · Oro

■ **705402358** · Rosso Can-Am

■ **705402472** · Verde Manta



- Beadlock in alluminio pressofuso.
- Da installare su cerchi anteriori (705402393) e posteriori (705502814).

FIDATI DELLE PARTI ORIGINALI CAN-AM

Per mantenere ottimali prestazioni del tuo veicolo.

GARANZIA LIMITATA 2 ANNI BRP*

Progettazione accurata. Test rigorosi.
Garanzia del marchio.

La garanzia limitata è soggetta alle esclusioni, alle limitazioni di responsabilità e a tutti gli altri termini e condizioni della garanzia limitata standard di BRP. Consulta la garanzia limitata pertinente al tuo prodotto o contatta il concessionario autorizzato Can-Am Off-Road. Applicabile solo ai prodotti BRP acquistati presso i concessionari o i distributori autorizzati BRP. Questa garanzia limitata potrebbe non applicarsi alle parti e agli accessori installati in fabbrica. Consulta sempre la garanzia limitata specifica del prodotto. Alcuni stati e province non ammettono alcuni esoneri di responsabilità, limitazioni ed esclusioni e, di conseguenza, l'assicurato gode di altri diritti specifici.

CAN-AM MAVERICK



Per garantire che il tuo Maverick offra le prestazioni previste, **tieni d'occhio questi componenti.****

FILTRO DELL'OLIO 420956123

OLIO MOTORE*

Olio sintetico 4T 10W-50

946 ml 9779234
3,785 L 9779235

Olio sintetico 4T 0W-40

946 ml 9779139
3,785 L 9779140

Olio miscelato sintetico 4t 5w-40

946 ml 9779133
3,785 L 9779134

KIT CAMBIO OLIO**

Olio miscelato sintetico 5W-40

900 ACE 9779260

Olio sintetico 10W-50

900 ACE 9779261

FILTRO DEL CARBURANTE

Modelli non EVAP 709001120

Modelli EVAP 513033719

FILTRO DELL'ARIA

Filtro dell'aria Performance
di Twin Air[®]

715002895

Filtro dell'aria Premium

715900422

FILTRO ARIA DELLA CVT 420450405

CINGHIA DI TRASMISSIONE

422280652

PATTINI FRENI METALLICI

Anteriore sinistro 715900379

Posteriore sinistro 715900386

Anteriore destro 715900380

Posteriore destro 715900387

KIT DI MANICOTTI PER GIUNTI OMOCINETICI

Lato ruote posteriori
e differenziale

715900450

Lato ruote anteriori
e differenziale

705401354

CUSCINETTI RUOTA

293350141

GIUNTI SFERICI

Superiore

706203084

Inferiore

706202045

CANDELA

415130363

BATTERIA

18 A A umido (YTX20L-BS)

410301203

* Per l'Europa, controllare i numeri di parte corrispondenti a pagina 48.

** Fare riferimento alla tabella di manutenzione periodica per verificare i corretti intervalli di manutenzione.

PARTI ORIGINALI

Filtri dell'olio

Filtri dell'olio	Modelli	Filtro dell'olio	Anello di tenuta (coperchio del filtro dell'olio)	Anello di tenuta (tappo di scarico)
	Maverick	420956123	420230923	420552280
	Maverick Trail e Sport	420256188	420230923	420552280
	G2S, G2 e G2L	420256188	420230923	420552280

È inoltre disponibile il kit completo per il cambio dell'olio: vedere a pagina 48

Filtri dell'aria

Filtro dell'aria Premium	Modelli	
	Traxter/Traxter MAX	715900394
	Maverick	715900422
	Maverick Trail e Sport (motori 700 e 1000)	715900394
	Maverick Trail e Sport (motore 1000R)	715900422
	G2S, G2 e G2L	707800371

- Filtro di qualità Premium.
- Impedisce l'ingresso di contaminanti nel motore.
- Protegge i componenti interni dall'usura prematura.

Filtro dell'aria Performance di Twin Air†	Modelli	
	Maverick	715002895
	Maverick Trail e Sport	715002895
	G2S, G2 e G2L	715001333

- La scelta migliore per le condizioni più gravose.
- Schiuma filtrante multistadio a olio per una capacità superiore di ritenzione della polvere senza limitare il flusso d'aria.
- Lavabile e riutilizzabile.

Filtro dell'aria per CVT <i>(Immagine non disponibile)</i>	Modelli	
	Traxter/Traxter MAX (eccetto X mr)	706600419
	Maverick	706600416
	Maverick Trail e Sport (eccetto X mr)	706600417
	Maverick Trail e Sport X mr	706600418
	G2, G2L	715003483
	G2S	707001786

Candela

Candela	Modelli	
	Traxter HD10	715900244
	Traxter HD9	715900642
	Traxter HD7	715900785
	Maverick e Maverick Turbo RR	415130363
	Maverick Trail e Sport 1000R	715900244
	Maverick Trail e Sport 1000	715900642
	Maverick Trail 700	715900785
	ATV 450/850/1000R	715900352
	ATV 570/650/1000	715900642

Batterie

Batterie Yuasa†

• Modelli di alta gamma dal fornitore leader di batterie per OEM nel Nord America.



Modelli	3 A umido (YTX4L-BS)	10 A umido (YTX12-BS)	18 A umido (YTX20L-BS)	30 A, richiede il portabatteria (715004431).
Traxter/Traxter MAX	—	—	296000444	515176151 Eccetto modelli Base e DPS.
Maverick	—	—	296000444	—
Maverick Trail e Sport	—	—	296000444	—
G2S, G2 e G2L	—	—	296000444	—
DS 50, 70 e 90	V31500MAA020	—	—	—
Renegade 70, 110	V31500MAA020	—	—	—
DS 250	—	715900031	—	—

Assali

Assale giunto omocinetico Premium

- Design di alta qualità, ideale per la guida fuoristrada, a pieno carico e a coppia massima a bassa velocità.
- Include giunti omocinetici, asse e manicotti con geometria ottimizzata per il tuo veicolo Can-Am.



Modelli	Anteriore sinistro	Anteriore destro	Posteriore
Traxter MAX	705401937	705401936	705502451
Traxter XT-P	705402353	705402353	705502451
Traxter HD10	705401937	705401936	705502451
Traxter HD9	705401937	705401936	705502451
Traxter HD7	705401937	705401936	705502478 (L) 705502479 (R)
Maverick Sport (ABS)	705402443	705402443	705502756
Maverick Sport Base, DPS	705402031	705402030	705502552
Maverick Trail (senza ABS)	705402008	705402007	705502541
Maverick Trail (ABS)	705402442	705402442	705502755

Tutti gli ATV: contattate il vostro concessionario di zona o visitate il nostro negozio online su can-amoffroad.com per suggerimenti di allestimento.

Assale giunto omocinetico ad alte prestazioni

(Immagine non disponibile)

- Soluzione ad alte prestazioni, ideale per l'uso fuoristrada, con potenza e accelerazione superiori alle ruote, per competizione, dune, sentieri e guida sulla sabbia.
- Include giunti omocinetici, asse e manicotti con geometria ottimizzata per il tuo veicolo Can-Am.

Modelli	Anteriore sinistro	Anteriore destro	Posteriore
Traxter X mr	705402420	705402420	—
Maverick Sport X mr/X rc	705402282	705402282	705502757

Freni

Kit pattini freni metallici

- Una struttura robusta per sopportare frenate impegnative e durare a lungo.
- Progettato per condizioni di guida difficili in ambienti che richiedono frenate impegnative come nel fango e sulla sabbia.
- Specificamente sviluppato per i veicoli Can-Am.



Modelli	Anteriore sinistro	Anteriore destro	Posteriore sinistro	Posteriore destro
Traxter MAX HD9/HD10	715900379	715900380	715900386	715900387
Traxter HD10	715900379	715900380	715900381	715900382
Traxter HD9	715900379	715900380	715900381	715900382
Traxter HD7	715900379	715900380	—	715900387
Maverick	715900379	715900380	715900386	715900387
Maverick Trail e Sport	715900379	715900380	715900386	715900387
G2S, G2 e G2L	715900248	715900249	715900248	715900249

Contattate il vostro concessionario di zona o visitate il nostro negozio online su can-amoffroad.com per suggerimenti di allestimento.

Parti

Kit di boccole per bracci ad A

703500875



- Questo kit di boccole comprende 2 boccole, un manicotto e una piastra di usura, come da foto.
- Tutto il necessario per rinnovare i bracci ad A delle sospensioni.

Giunti sferici

Superiore	706202044
Superiore (Maverick, Trail e Sport)	706203084
Inferiore	706202045



- Design robusto per l'uso fuoristrada e sigillate per una maggiore durata.

Cuscinetti ruota

(Immagine non disponibile)

Modelli 2020 e precedenti	293350118
Modelli 2021 successivi	293350126
Maverick	293350141

- Cuscinetti sigillati per garantire una maggiore protezione da acqua e sporcizia.

Kit di manicotti per giunti omocineticici

- Completi di morsetti e grasso.
- I kit di manicotti per giunti omocineticici originali BRP assicurano compatibilità e adattamento assoluti.



Modelli	Ruote anteriori	Differenziale anteriore	Lato ruote posteriori e differenziale
Traxter	705401345	705401355	705501864
Maverick	705401354	705401354	715900450
Maverick Sport (ABS, X xc, X mr, X rc)	705401354	705401355	705501864
Maverick Sport (senza ABS), Maverick Trail	705401345	705401355	705501864
G2, G2L, G2S (eccetto X mr)	705401345	705401346	705501864
X mr	705401354	705401355	705501864

Cinghie

Cinghia di trasmissione Premium BRP

- Design ad alte prestazioni ideale per l'uso fuoristrada.
- Taratura BRP specifica per adattarsi al meglio al tuo veicolo Can-Am.



Modelli	Cinghia Premium	Coperchio per guarnizione CVT	Aggiornamenti
Traxter HD10	422280652	420450400	—
Traxter HD9	422280656	420450400	422280652
Traxter HD7	422280225	—	—
Maverick	422280652	420450405	—
Maverick Trail e Maverick Sport 1000	422280656	420450400	422280652
Maverick Trail 700	422280225	—	—
G2, G2S 450 cc e inferiori	422280283	420430126	—
G2, G2S 500 e superiori	422280366	420430126	—
G2L Outlander 450 e Outlander MAX 450	422280283	420630292	—

Utensile adattatore per puleggia condotta

(Immagine non disponibile)

- Mantiene aperta la frizione secondaria per facilitare la sostituzione della cinghia.

Estrattore/Attrezzo di bloccaggio

(Immagine non disponibile)

- Permette di mantenere aperta la frizione secondaria per facilitare la sostituzione della cinghia.

Modelli	Adattatore per puleggia condotta	Estrattore/Attrezzo di bloccaggio
Traxter HD10-HD9	708200720	529000088
Traxter HD7	—	529036098
Maverick Trail e Sport	708200720	529000088
Maverick	708200720	529000088
G2, G2S	—	529036098
G2L Outlander 450 e Outlander MAX 450	—	529036098

Kit assistenza puleggia pDrive

Set per la manutenzione dei rulli della rampa

SSV pDrive (MY22)
SSV pDrive (MY23)

420629231

In arrivo per l'inverno 2023

Set di rulli per la rampa della pDrive



Set di manutenzione per rulli di torsione

SSV pDrive (MY22)
SSV pDrive (MY23)

420629224

In arrivo per l'inverno 2023

Set di rulli di torsione pDrive



LUBRIFICANTI E KIT DI CAMBIO OLIO

Lubrificanti

Olío sintetico XPS 4T 10W-50

9779234 · 946 ml USA
9779240 · UE

9779235 · 3,785 L



- Sviluppato per motori a quattro tempi ad alte prestazioni e per impieghi gravosi, compresi motori turbo, sovralimentati e da competizione.
- Formulato con oli di base attentamente selezionati e rigorosamente testati, con l'aggiunta di additivi speciali.
- Forma pellicole spesse e resistenti per proteggere i cuscinetti, mentre il comprovato potere detergente alle alte temperature contribuisce a ridurre al minimo i depositi, prevenire la viscosità di taglio, garantire la stabilità termica e contrastare la diluizione del carburante, massimizzando così le prestazioni del motore in ogni condizione.

Olío sintetico XPS 4T 0W-40

9779139 · 946 ml USA
9779286 · UE

9779140 · 3,785 L USA
9779287 · UE



- Formula powersport con additivi antiusura e anticorrosione di alta qualità.
- La scelta migliore per motori a 4 tempi per motoslitte, ATV e SXS ad alte prestazioni utilizzati nella stagione fredda.
- Fornisce protezione superiore per il motore e la trasmissione contro caldo, ruggine e corrosione.
- Ottima resistenza alle temperature estreme.

Olío di miscela sintetico XPS 4T 5W-40

9779133 · 946 ml USA
9779290 · UE

9779134 · 3,785 L USA
9779291 · UE



- Formula fuoristrada con additivi antiusura e anticorrosione di alta qualità.
- Progettato per motori a 4 tempi ad alte prestazioni fuori strada, su strada e con PWC, compresi motori turbo o sovralimentati per powersport.
- Fornisce protezione superiore per il motore e la trasmissione contro ruggine e corrosione, anche in condizioni estreme.

Kit per cambio olio

Kit per cambio olio motore

Modelli



- Un kit pratico e completo per il cambio dell'olio motore che fa risparmiare tempo e denaro.
- Include olio XPS sintetico o di miscela, filtro dell'olio, O-ring e rondella.

Olío miscelato sintetico 5W-40 / 450 cc o inferiore	9779256 · USA 9779408 · UE
Olío miscelato sintetico 0W-40 / 450 cc o inferiore	9779257 · USA 9779409 · UE
Olío miscelato sintetico 5W-40 / motore V-Twin 500 cc o superiore	9779258 · USA 9779405 · UE
Olío sintetico 0W-40 / motore V-Twin 500 cc o superiore	9779259 · USA 9779406 · UE
Olío sintetico 10W-50 / motore V-Twin 500 cc o superiore	9779252 · USA 9779401 · UE
Olío miscelato sintetico 5W-40 / 900 ACE	9779260 · USA 9779410 · UE
Olío sintetico 10W-50 / 900 ACE	9779261 · USA 9779411 · UE

PRODOTTI PER LA MANUTENZIONE

Olio sintetico per ingranaggi



- Utilizza additivi speciali per assicurare le migliori prestazioni nei differenziali Visco-Lok™ e Smart-Lok™.
- Consente carichi maggiori, una maggiore stabilità alla viscosità di taglio e una minore ossidazione.
- Protezione e prestazioni straordinarie a tutte le temperature di esercizio.

75W-90

75W-140

9779158 · 946 ml USA

9779212 · UE

9779160 · 946 ml USA

9779215 · UE

Refrigerante premiscelato a lunga durata



- L'antigelo/refrigerante assicura la diluizione corretta e gli additivi necessari per prevenire la corrosione e la cavitazione negli impianti di raffreddamento BRP.
- Formula di lunga durata (5 anni) realizzata appositamente per i veicoli BRP.
- Trasferimento superiore di calore.
- Ideale come refrigerante sostitutivo per i veicoli che generalmente usano antigelo/refrigerante con una durata di due anni (verde).
- 5 anni (arancione).

9779150 · 946 ml

619590204 (Scandinavia)

Lubrificante anticorrosione



- Lubrificante multiuso che previene ruggine, corrosione e infiltrazioni di umidità.
- Contiene additivi ad alta pressione che agiscono come lubrificante avvolgente ovunque sia richiesta lubrificazione.

9779167 · 340 g

619590722 (Scandinavia)

Fluido per freni DOT 4



- Conforme o superiore a tutti i requisiti dei fluidi per freni DOT3 e DOT4.
- La formula resistente alle alte temperature previene il decadimento delle prestazioni in frenata e protegge guarnizioni e O-ring dell'impianto frenante.

9779151 · 355 ml USA

9779207 · UE

PRODOTTI PER LA CURA

Detergente e sgrassatore, multiuso

9779328 · 650 ml

9779329 · 1,89 L



- Formula pronta all'uso.
- Pulisce sporczia e impurità più ostinate.
- Formula ecologica senza fosfati.
- Formula a bassa schiuma e facile da risciacquare.

Detergente senza acqua per superfici satinate

9779330 · 650 ml



- Utilizzo semplice, senza acqua.
- Perfetto per superfici satinate, opache e denim.
- Non contiene cera o silicone.
- Non lascia striature o segni indesiderati.

Detergente multi-superficie e per vetri

9779331 · 650 ml



- Spray e salviette senz'acqua di facile utilizzo.
- La formula polimerica pulisce e protegge.
- Non contiene cera o silicone.
- Non lascia striature o segni indesiderati.

Detergente fuoristrada per fango e polvere

9779340 · 946 ml

9779341 · 1,89 L



- Appositamente formulato per i veicoli fuoristrada, rompe il legame di sporczia e impurità alla finitura del veicolo.
- La formula è biodegradabile, ecologica, priva di fosfati e di sostanze chimiche corrosive ed è a bassa schiuma per un risciacquo facile e veloce.
- Efficace su olio, grasso e altre impurità ostinate.
- Sicuro per l'utilizzo su tutte le superfici.

Prodotto per ripristino di plastica e gomma nere

9779335 · 225 ml



- Ripristina plastica, gomma e vinile.
- Formula a lunga durata.
- Protegge dai raggi UV.

Lavaggio schiumoso

9779337 · 946 ml

9779338 · 1,89 L



- Formula concentrata per veicoli fuoristrada, produce una schiuma densa per eliminare la sporczia e prevenire i graffi.
- La formula a pH neutro è sicura per la cera e i sigillanti per la vernice.
- Utilizzabile con idropulitrici o manualmente.

Miglioratore di lucentezza Quick Detailer

9779332 · 118 ml

9779333 · 473 ml



- Cera spray per detailing rapido.
- Lascia una finitura lucida ad ogni passata.
- Formula con polimero nanotecnologico.
- Respinge la sporczia.
- Non è necessaria acqua.

ESPLORA UN INTERO MONDO DI AVVENTURE CON I NOSTRI PRODOTTI BRP. BRP.COM



ski-doo *LYNX* *SEA-DOO* *CAN-AM* *ROTAX* *ALUMACRAFT* *Manitou* *QUINTREX*



CAN-AMOFFROAD.COM

